



ALUFLEX 80

SLIDING DOOR SYSTEM

GIẢI PHÁP CỬA TRƯỢT KHUNG NHÔM

Edition 01 / 2021

# HÄFELE - WHERE TRUST WAS BUILT FROM COMPETENCE.

## HÄFELE - NƠI NĂNG LỰC XÂY NÊN NIỀM TIN.



Founded in Germany in 1923, Häfele is a world-renowned provider of smart home and project solutions. Häfele's superior range of products not only exemplifies German quality standards, but is developed with the philosophy of "functionality" and "easiness" in mind to offer reliable solutions for both professionals and consumers.

Since the establishment in Vietnam in 1998, Häfele has been continuously improving and expanding its products and services, making the key components of Vietnamese homes - door security as well as kitchen, wardrobe, and bathroom - much more efficient spaces.

With innovative solutions, an excellent delivery service, and a dedicated team, Häfele Vietnam looks to create more modern and optimal living spaces for Vietnamese in the future.

Được thành lập tại Đức vào năm 1923, Häfele là thương hiệu danh tiếng trên thế giới về giải pháp dự án và nhà ở thông minh. Không chỉ đạt tiêu chuẩn chất lượng uy tín của Đức, các dải sản phẩm cao cấp của Häfele còn được phát triển với triết lý "dễ dàng" và "công năng" để mang đến những giải pháp đáng tin cậy cho các chuyên gia lẫn người tiêu dùng.

Đến Việt Nam vào năm 1998, Häfele đã không ngừng phát triển, mở rộng sản phẩm và dịch vụ để giúp người Việt Nam cải thiện hơn nữa tính hiệu quả của những không gian quan trọng trong nhà mình, bao gồm bếp, tủ quần áo, phòng tắm và an ninh cửa.

Sở hữu các giải pháp tiên tiến, dịch vụ giao hàng xuất sắc cùng đội ngũ nhân viên tận tâm, Häfele Việt Nam kỳ vọng sẽ tạo thêm nhiều không gian sống hiện đại và tối ưu cho người Việt Nam trong tương lai.

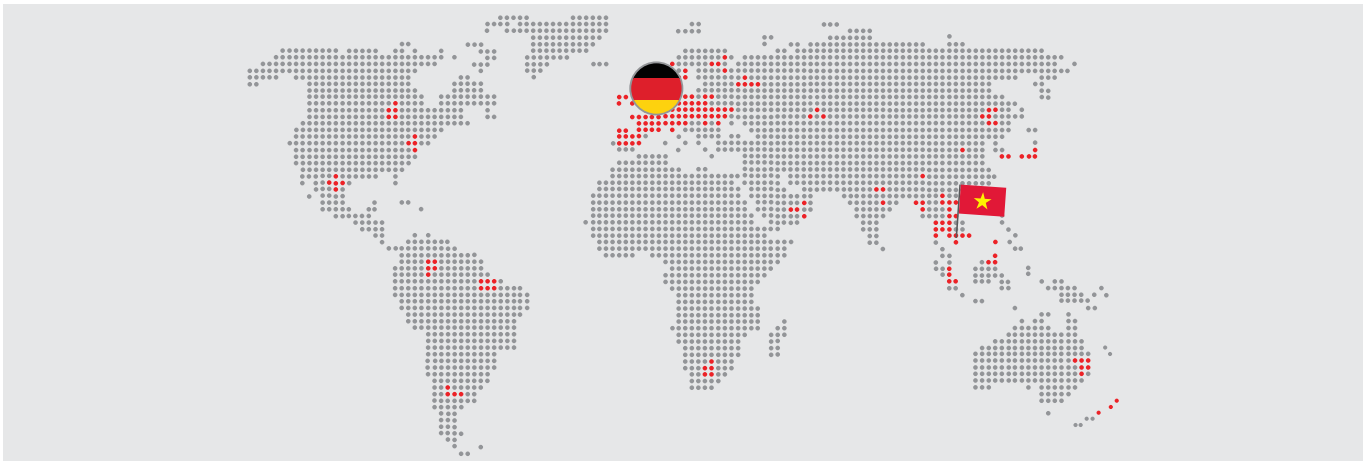

# HÄFELE PRODUCTION AND DISTRIBUTION WORLDWIDE

MẠNG LƯỚI SẢN XUẤT VÀ PHÂN PHỐI HÄFELE TOÀN CẦU



**Häfele Headquarters**  
Nagold, Germany

**Trụ sở Häfele**  
Nagold, Đức



**Häfele Distribution Centre**  
Nagold, Germany

**Trung tâm phân phối Häfele**  
Nagold, Đức



**Häfele Production Plant**  
Budapest, Hungary

**Nhà máy sản xuất Häfele**  
Budapest, Hungary



**Häfele Production Plant**  
Jettingen, Germany

**Nhà máy sản xuất Häfele**  
Jettingen, Đức



**Häfele Production Plant**  
Kenzingen, Germany

**Nhà máy sản xuất Häfele**  
Kenzingen, Đức



**Häfele Production Plant**  
Berlin, Germany

**Nhà máy sản xuất Häfele**  
Berlin, Đức



**Häfele Competence Center  
for Digital Production**  
Binh Duong, Vietnam

**Trung tâm Năng lực Sản xuất  
Kỹ thuật số Häfele**  
Binh Duong, Việt Nam





## SILENT ALUFLEX 80 SLIDING DOOR SYSTEM

GIẢI PHÁP CỬA TRƯỢT  
KHUNG NHÔM

A WEALTH OF OPTIONS  
FOR PEOPLE WHO WANT  
THE BEST.

Đa dạng lựa chọn dành cho những ai muốn  
tối ưu hóa không gian.

Escape the mundane and discover something special: Unusual inspirations and surprising solutions for your space requirements. Let us tempt you with ideas on the following pages. Let yourself be swept away by the creative applications for kitchens, dining rooms, bathrooms, offices and hallways. Make more of your rooms and furniture - with Silent Aluflex 80.

Hãy quên đi những quy tắc thiết kế quen thuộc, nhàm chán và cùng chúng tôi khám phá những ý tưởng đột phá, giải pháp bất ngờ dành cho yêu cầu không gian của chính bạn. Đó là những ứng dụng đầy sáng tạo dành cho bếp, phòng ăn, phòng tắm, văn phòng và hành lang. Hãy tối ưu hóa không gian và nội thất của bạn với hệ thống cửa trượt Silent Aluflex 80.





## INTRODUCTION

### GIỚI THIỆU

Made-to-measure sliding solutions for you to create room-high cabinets with sliding doors at both sides or classic room dividers for convertible living rooms with integrated visible or concealed kitchens. All can be created as required with the Aluflex 80 aluminium frame range.

Giải pháp cửa trượt khung nhôm Aluflex 80 được thiết kế riêng để bạn có thể tạo nên những tủ cao với cửa trượt ở hai bên hoặc vách ngăn truyền thống dành cho phòng khách có thể chuyển đổi thành bếp hoặc bếp được giấu đi bên trong theo nhu cầu sử dụng.



### **Aluflex 80 - Storage space between kitchen and dining area.**

The combination of the aluminium frame system and a floor-to-ceiling cabinet provides room for more storage space. Both sides of the cabinet are equipped with sliding doors. A pull-out serving hatch, a large storage compartment for guest chairs or a step stool for accessing the top of the cabinet increase convenience and functionality.

### **Aluflex 80 - Không gian lưu trữ giữa bếp và phòng ăn**

Sự kết hợp của hệ thống khung nhôm và tủ cao chạm trần mang đến cho phòng thêm nhiều không gian lưu trữ. Hai mặt tủ được trang bị cửa trượt. Một cửa sổ để đưa thức ăn từ bếp ra ngoài, một ngăn chứa đồ lớn dùng để lưu trữ ghế cho khách hay ghế đẩu để lấy đồ trên đầu tủ làm tăng sự tiện lợi và chức năng của không gian.



#### Room-in-room solution: The pantry in the kitchen

Aluflex 80 is ideally suited for dividing up areas and thus integrating the pantry in the kitchen using sliding doors and fixed elements, for example. Your supplies are therefore always handy - but still concealed. This is a solution which can also be retrofitted.

#### Giải pháp phòng trong phòng: Kho thực phẩm trong bếp

Aluflex 80 là giải pháp thực sự lý tưởng để phân chia các khu vực và do đó có thể tích hợp kho thực phẩm ngay trong nhà bếp nhờ cửa trượt và các phụ kiện. Vì vậy, nguồn thực phẩm luôn trong tầm tay của bạn nhưng vẫn được che giấu khéo léo. Giải pháp cũng dễ dàng lắp đặt vào không gian có sẵn.

#### Countless configuration options

Aluflex 80 can be individually designed with various panels made from wood, glass or plastic in many colours and with different frame profiles made from aluminium with different finishes. The Häfele Smuso soft-close system provides gentle and convenient closing.

#### Vô số lựa chọn thiết kế

Aluflex 80 có thể thiết kế riêng với nhiều loại vách làm từ gỗ, kính hoặc nhựa cùng nhiều lựa chọn về màu sắc và thanh định hình bằng nhôm với các màu hoàn thiện khác nhau. Hệ thống giảm chấn Häfele Smuso mang lại cảm giác đóng mở nhẹ nhàng và thuận tiện.







# SOLUTION CONCEPT WITH ALUFLEX 80

## GIẢI PHÁP THIẾT KẾ VỚI ALUFLEX 80

Aluflex provides you with ways of creating space and making use of storage space, depending on the space situation and the purpose of use.

Aluflex mang đến nhiều giải pháp sáng tạo không gian, giúp tận dụng không gian lưu trữ phù hợp với hiện trạng không gian và mục đích sử dụng.

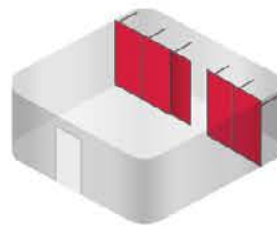

Classic storage space  
(walk-in closet)  
Không gian lưu trữ cổ điển  
(tủ âm tường)

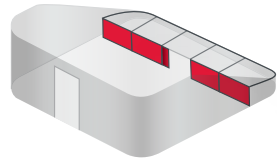

Storage space in slopes /  
horizontal  
Không gian lưu trữ theo độ dốc /  
chiều ngang

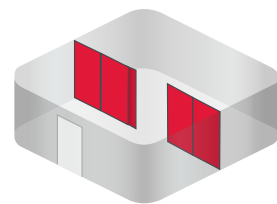

Partitioning rooms  
Vách ngăn phòng

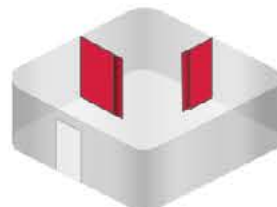

Room in room (corner solutions)  
Phòng trong phòng (giải pháp  
phòng ở góc)

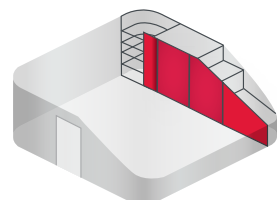

Storage space in slopes /  
vertical  
Không gian lưu trữ theo độ dốc /  
chiều dọc



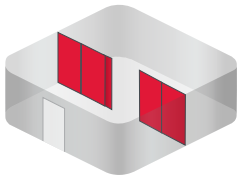

## DIVIDE LIVING SPACES ADAPTABLE ARCHITECTURE

Interior architecture can be flexible: Silent Aluflex 80 enables the configuration of living spaces with ease and generosity.

## PHÂN CHIA KHÔNG GIAN: KHI KIẾN TRÚC MANG TÍNH THÍCH ỨNG

Kiến trúc nội thất hoàn toàn có thể thay đổi theo nhu cầu của bạn, nhờ Silent Aluflex 80 cho phép tùy chỉnh không gian sống dễ dàng và thoải mái.



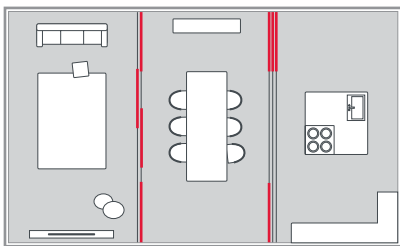

Cooking together  
Cùng nấu nướng

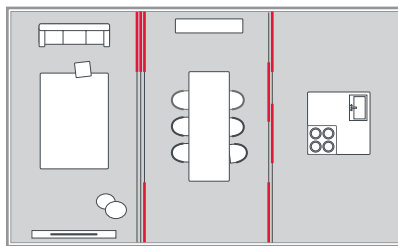

Celebrating  
Tổ chức tiệc

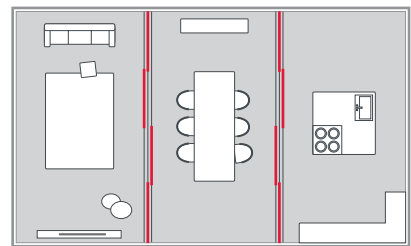

Retreat, meet, cook  
Nghỉ ngơi, gặp gỡ và nấu nướng

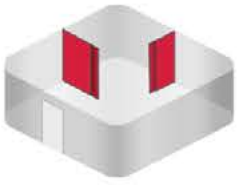

## INTEGRATED BATHROOMS ROOM IN ROOM

Aluflex 80 creates separated areas that can be flexibly placed within the interior of rooms. The system divides spaces and can integrate bathrooms into existing areas.

### PHÒNG TẮM TÍCH HỢP: TUY 2 MÀ 1

Aluflex 80 tạo nên những khu vực riêng biệt và phân chia không gian. Vì thế, hệ thống là giải pháp để tích hợp phòng tắm bên trong một căn phòng có sẵn.





The standard solution:  
Giải pháp thông thường

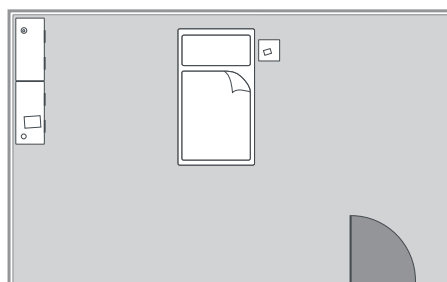

The Aluflex 80 solution:  
Giải pháp từ Aluflex 80



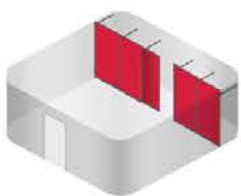

## WALL-CLOSETS FOR LARGE STORAGE SPACES

No matter how large the storage space, the sliding door system Aluflex 80 is capable of more than just covering up. A multitude of possible front panels make it easy to give sleeping rooms an individual touch and character.

## TỦ ÂM TƯỜNG: KHÔNG GIAN LƯU TRỮ LỚN

Bất kể không gian lưu trữ lớn thế nào, hệ thống cửa trượt Aluflex 80 mang đến nhiều lợi ích hơn là chỉ giấu đi các góc phòng. Các cánh cửa đa dạng thiết kế sẽ là điểm nhấn cá tính cho không gian phòng ngủ của bạn.

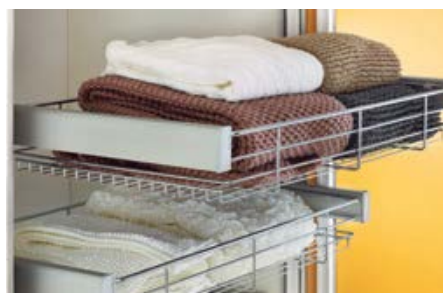



The standard solution:  
Giải pháp thông thường

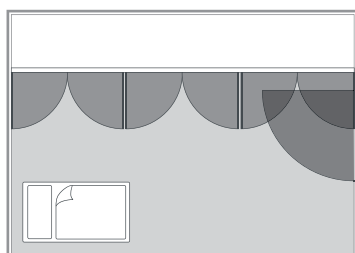

The Aluflex 80 solution:  
Giải pháp từ Aluflex 80

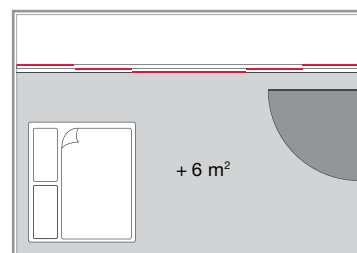

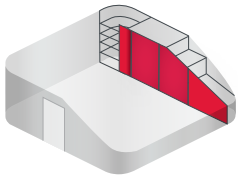

## ANGLED SLIDING WALL. FOR SLOPING CEILINGS.

Even for areas with sloping ceilings such as spandrels and attics, Aluflex elegantly covers the whole space as well as creating spaces that can be used independently.

## ĐỘC ĐÁO HỆ THỐNG CỬA TRƯỢT VÁCH NGHIÊNG

Ngay cả với không gian có trần nghiêng như gác cầu thang và phòng áp mái, Aluflex 80 vẫn là giải pháp cửa ra vào cũng như ngăn phòng hiệu quả và tinh tế.







The standard solution:  
Giải pháp thông thường

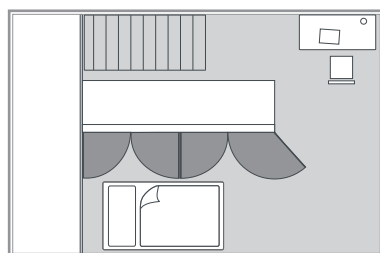
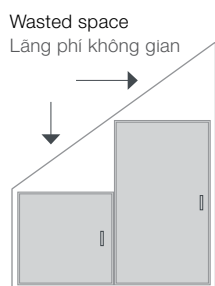

The Aluflex 80 solution:  
Giải pháp từ Aluflex 80

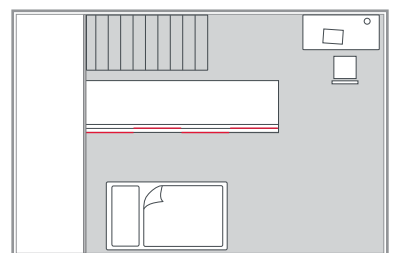
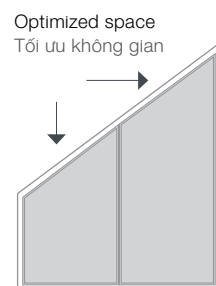



# SILENT ALUFLEX 80

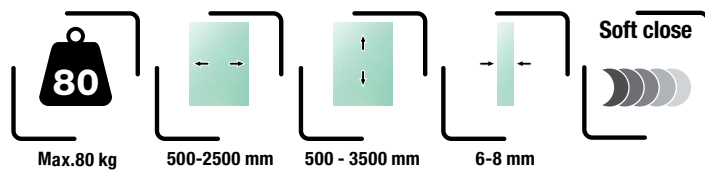

# SPECIFICATIONS

## ĐẶC ĐIỂM PHỤ KIỆN

- > Load capacity/leaf 80 kg
  - > Internal height 500 - 3,500 mm
  - > Door width 500 - 2,500 mm
  - > Thickness 6 or 8 mm
  - > Adjustment facility -5/+6mm on running gear
  - > Running gear Bottom running, 1 roller, plastic coated ball bearing with spring and clip-in function
- 
- > Trọng lượng/cánh 80 kg
  - > Chiều cao cánh tủ 500 - 3,500 mm
  - > Chiều rộng cánh tủ 500 - 2,500 mm
  - > Độ dày cánh tủ 6 hoặc 8 mm
  - > Điều chỉnh chiều cao -5/+6mm tại bánh xe
  - > Bánh xe Bánh xe trượt dưới, bánh xe bọc nhựa gắn vào trục bi



# TECHNICAL DRAWING

## HÌNH ẢNH VÀ THÔNG SỐ KỸ THUẬT

### Components for straight door Các chi tiết cho cửa thẳng

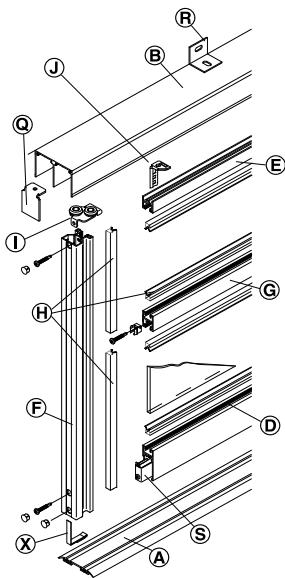

- |                         |                      |
|-------------------------|----------------------|
| Ⓐ Running track         | Ⓐ Ray trượt          |
| Ⓑ Guide track           | Ⓑ Ray dẫn hướng      |
| Ⓓ Bottom frame profile  | Ⓓ Khung dưới         |
| Ⓔ Top frame profile     | Ⓔ Khung trên         |
| Ⓕ Lateral frame profile | Ⓕ Khung hai bên      |
| Ⓖ Bar profile           | Ⓖ Khung chia giữa    |
| Ⓗ Clip-on profile       | Ⓗ Ron kính           |
| Ⓘ Top guide             | Ⓘ Dẫn hướng trên     |
| Ⓙ Centre door stopper   | Ⓙ Chặn cửa giữa      |
| Ⓚ End bracket           | Ⓚ Bas nối góc        |
| Ⓛ Wall mounting bracket | Ⓛ Bas nối tường      |
| Ⓜ Bottom running gear   | Ⓜ Bánh xe trượt dưới |
| Ⓝ Track cleaning brush  | Ⓝ Thanh chấn bụi     |

**Infront (ceiling installation)**

Hệ thống cửa lọt lồng (lắp trên trần nhà)

Single track  
Ray đơn

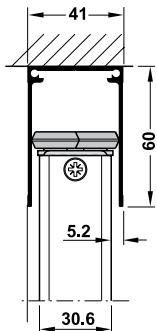

Double track (with integrated soft and self closing mechanism example)  
Ray đôi (Với cơ cấu tự đóng và giảm chấn tích hợp)

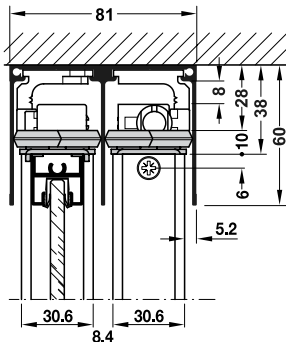

Triple running  
Ray trượt ba

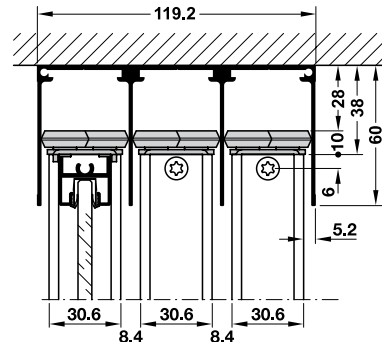

**Vorfront (wall mounting)**

Hệ thống cửa trùm ngoài (lắp trên tường)

Single track  
Ray đơn

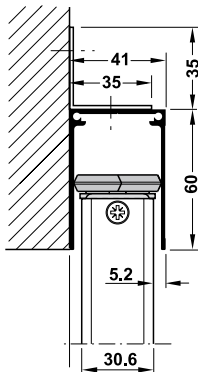

Single track with turned wall mounting bracket  
Ray đơn với bas gắn lên tường

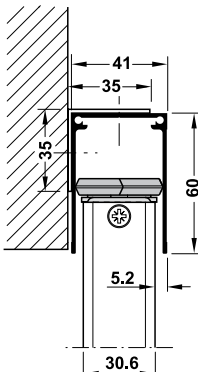

Double track (with integrated soft and self closing mechanism example)  
Guide track height 60 mm  
Ray đôi (với cơ cấu tự đóng và giảm chấn tích hợp)  
Chiều cao ray dẫn hướng 60mm

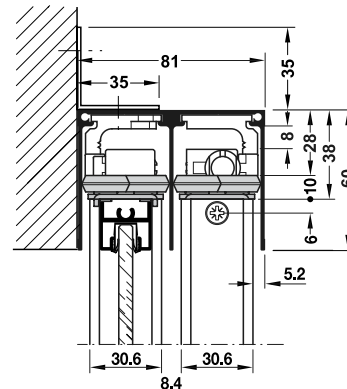

**Bottom running track glued on**

Ray trượt dưới dán keo

Single track  
Ray đơn

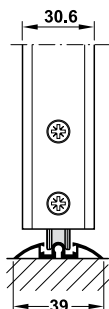

Double track  
Ray đôi

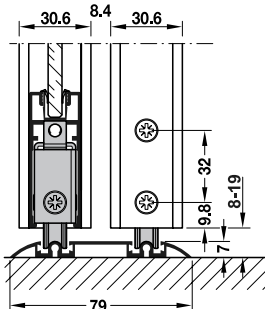

**Bottom running track recessed**  
 Ray trượt dưới âm

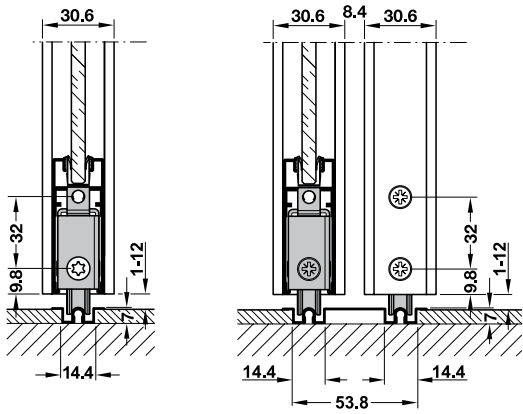

**Fixed Element**  
 Cánh cố định

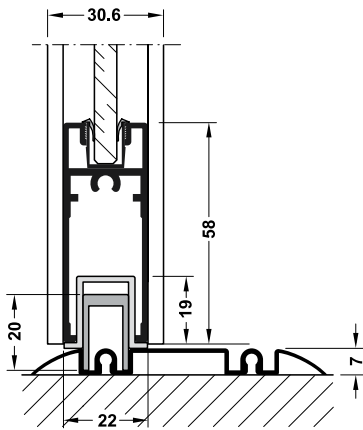

**Bottom running track glued on**  
 Ray trượt dưới dán keo

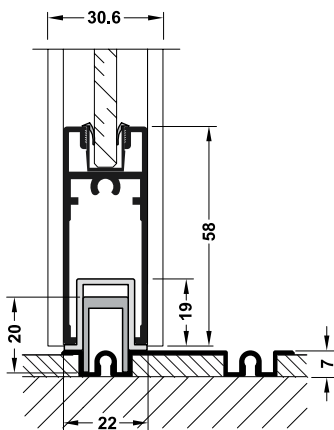

**Bottom running track recess mounted**  
 Ray trượt dưới âm

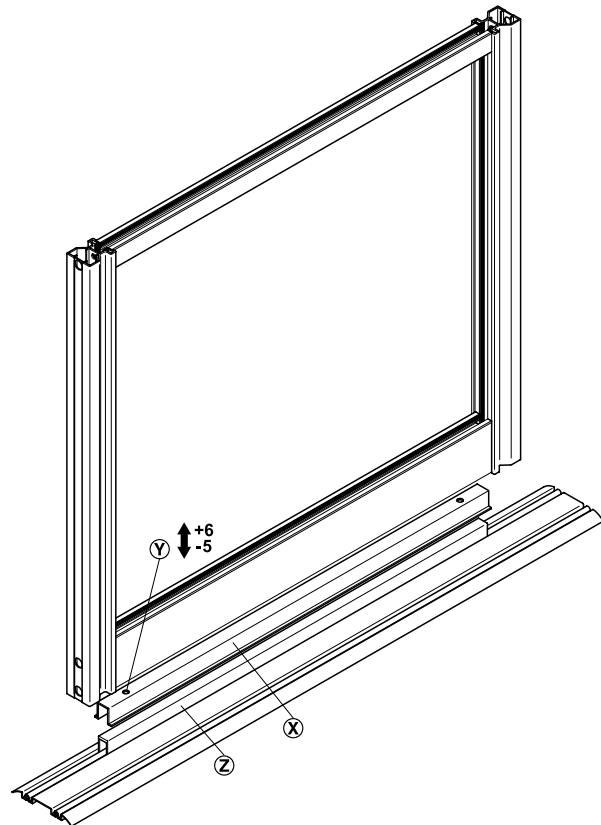

- ⊗ Adjusting profile / Khung điều chỉnh
- Ⓨ Height adjustment facility / Vị trí chỉnh độ cao
- Ⓩ Adapter profile / Thanh nhôm

# PLANNING

## LÊN KẾ HOẠCH

### 1. DEFINE FIXING METHOD XÁC ĐỊNH PHƯƠNG PHÁP LẮP ĐẶT

Infront for ceiling installtion or Vorfront for wall mounting  
 Hệ thống cửa lọt lòng lắp trên trần nhà hoặc Hệ thống cửa trùm ngoài lắp trên tường

### 2. DETERMINE SYSTEM SIZE XÁC ĐỊNH KÍCH THƯỚC HỆ THỐNG

#### Infront / Hệ thống cửa lọt lòng

Internal height (e.g. from floor to ceiling)  
 Determine system width (e.g. from wall to wall)  
 Chiều cao lọt lòng (ví dụ, từ sàn đến trần nhà)  
 Xác định chiều rộng hệ thống (từ tương đến tường)

#### Vorfront / Hệ thống cửa trùm ngoài

System height (from floor to upper edge of guide track)  
 Determine system width (e.g. in front of wall opening)  
 Chiều cao hệ thống (từ sàn đến mép trên của ray dẫn hướng)  
 Xác định chiều rộng hệ thống (ví dụ, phía trước cửa sát tường)

### 3. DETERMINE NUMBER OF DOOR LEAVES XÁC ĐỊNH SỐ CÁNH CỬA

Door width: 500 - 2,500 mm  
 Below are examples for different solutions

Chiều rộng cửa: 500 - 2.500 mm  
 Dưới đây là các ví dụ cho nhiều giải pháp khác nhau

**Note:** The guide track length depends on the individual application.  
**Lưu ý:** Chiều dài ray dẫn hướng phụ thuộc vào hệ thống cửa.



#### Infront (ceiling installation)

Hệ thống cửa lọt lòng (lắp trên trần nhà)

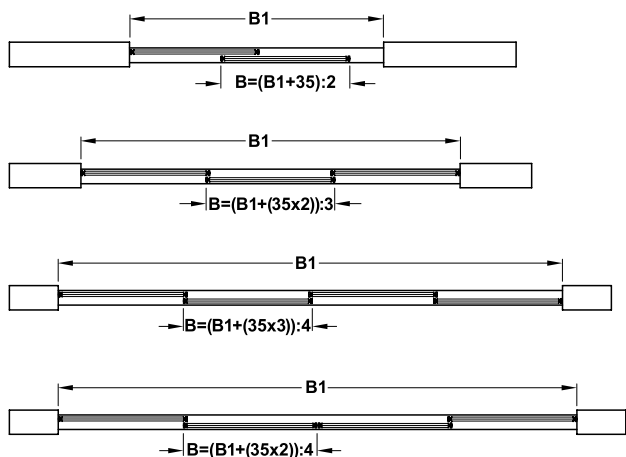

B = door width  
 B1 = internal opening width  
 Profile width 35 mm

B = Chiều rộng 1 cánh cửa  
 B1 = Chiều rộng lọt lòng toàn bộ cửa  
 Chiều rộng khung cửa 35mm

#### Vorfront (wall mounting)

Hệ thống cửa trùm ngoài (lắp trên tường)

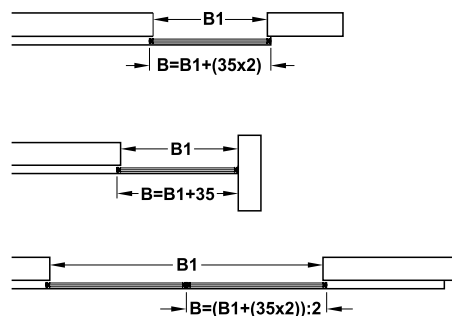

**Note:** The ideal ratio of door height to door width is  $\leq 3:1$ , a door ratio of  $\geq 3:1$  can adversely affect the running properties, particularly with narrow doors.  
**Lưu ý:** Tỷ lệ tương của chiều cao cửa so với chiều rộng cửa  $\leq 3:1$ , tỉ lệ cửa  $\geq 3:1$  có thể ảnh hưởng bất lợi đến chuyển động, đặc biệt là cửa hẹp.



#### 4. DOOR HEIGHT CALCULATION CÁCH TÍNH CHIỀU CAO CỬA

**Infront**  
Cửa lọt lòng

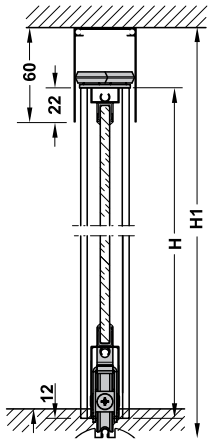

**Vorfront**  
Cửa trùm ngoài

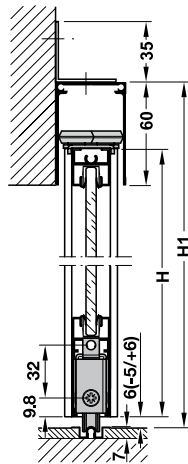

##### DOOR HEIGHT H

With glue-on running track and guide track 60mm  
 $H = H1 - 50 \text{ mm}$

With groove mounted running track and guide track 60mm  
 $H = H1 - 44 \text{ mm}$

##### CHIỀU CAO CẢNH CỬA H

Với ray trượt loại dán keo và ray dẫn hướng 60mm  
 $H = H1 - 50 \text{ mm}$

Với ray trượt lắp nhấn và ray dẫn hướng 60mm  
 $H = H1 - 44 \text{ mm}$

#### 5. SELECT DOOR COMPONENTS LỰA CHỌN PHỤ KIỆN CHO CỬA

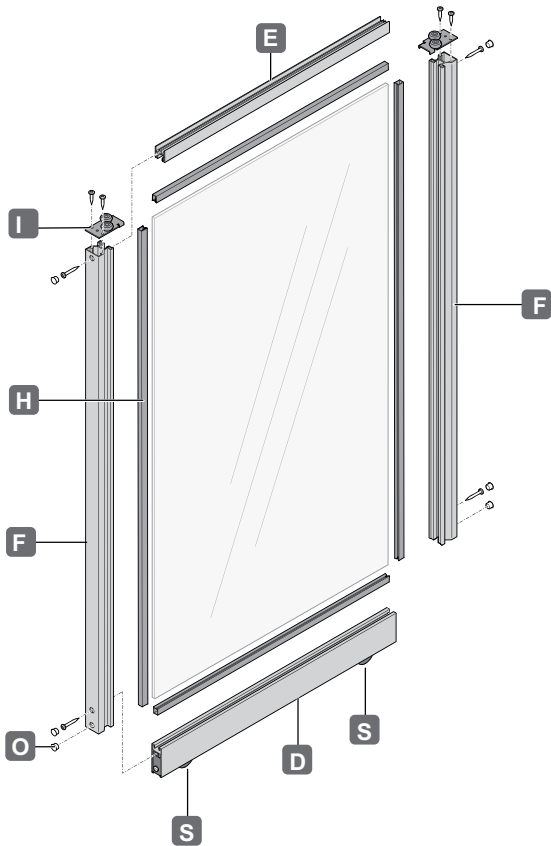





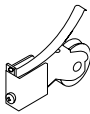
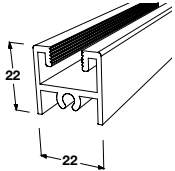
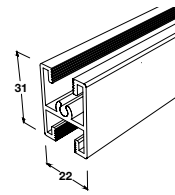
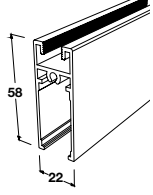
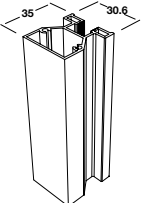
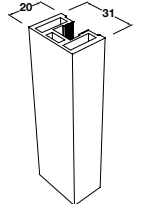
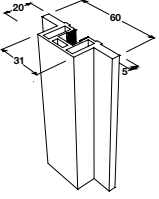



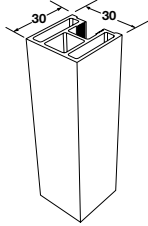
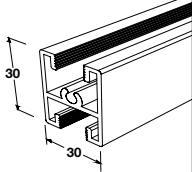
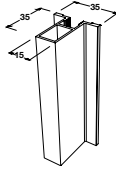
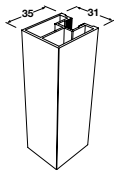
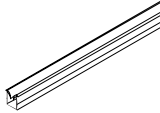
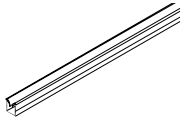
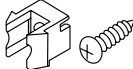

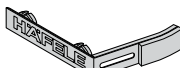
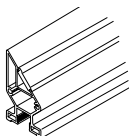

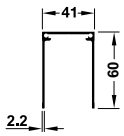

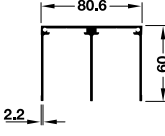

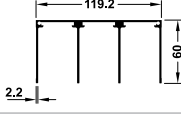

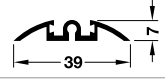

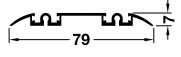

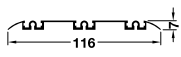

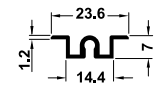

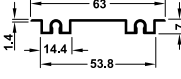
## COMPONENT PARTS

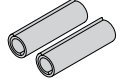

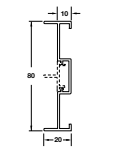

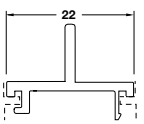

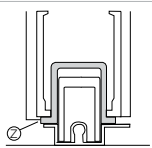



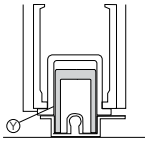

## CÁC BỘ PHẦN





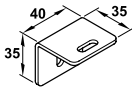



Door components Phụ kiện cho cửa								
Description Mô tả		Material Chất liệu	Finish colour Màu hoàn thiện		Length mm Chiều dài	Art. No. Mã số	Price* (VND) Giá* (Đ)	
Top guide roller Dẫn hướng trên	I	 Steel Thép	Galvanized Mạ kẽm	●	-	403.50.971	<b>297.000</b>	
Bottom running gear with spring and clip Bánh xe trượt dưới	S	 Steel Thép	Galvanized Mạ kẽm	●	-	403.50.940	<b>770.000</b>	
Top frame profile Khung trên	E		Aluminium Nhôm	Silver natural anodized Màu bạc	●	3000	403.75.300	<b>660.000</b>
					●	6000	403.62.960	<b>1.320.000</b>
			Black Charcoal powder coated Màu đen	●	3000	403.75.304	<b>924.000</b>	
				●	6000	403.75.305	<b>1.848.000</b>	
Bar profile Khung chia giữa	G		Aluminium Nhôm	Silver natural anodized Màu bạc	●	3000	403.52.930	<b>770.000</b>
					●	6000	403.52.960	<b>1.540.000</b>
			Black Charcoa powder coated Màu đen	●	3000	403.75.313	<b>891.000</b>	
				●	6000	403.75.314	<b>1.782.000</b>	
Bottom frame profile Khung dưới	D		Aluminium Nhôm	Silver natural anodized Màu bạc	●	3000	403.61.930	<b>1.056.000</b>
					●	6000	403.61.960	<b>2.112.000</b>
			Black Charcoa powder coated Màu đen	●	3000	403.75.322	<b>1.496.000</b>	
				●	6000	403.75.323	<b>2.992.000</b>	
Lateral frame profile No.10 Khung bên No.10	F		Aluminium Nhôm	Silver natural anodized Màu bạc	●	3000	403.75.328	<b>957.000</b>
					●	6000	403.75.329	<b>1.914.000</b>
			Black Charcoal powder coated Màu đen	●	3000	403.75.333	<b>1.100.000</b>	
				●	6000	403.75.334	<b>2.200.000</b>	
Lateral frame profile No.52 Khung bên No.52	F		Aluminium Nhôm	Silver natural anodized Màu bạc	●	3000	403.75.339	<b>990.000</b>
					●	6000	403.75.340	<b>1.980.000</b>
			Black Charcoal powder coated Màu đen	●	3000	403.75.344	<b>1.144.000</b>	
				●	6000	403.75.345	<b>2.288.000</b>	
Lateral frame profile No.52h Khung bên No.52h	F		Aluminium Nhôm	Silver natural anodized Màu bạc	●	3000	403.75.350	<b>1.419.000</b>
					●	6000	403.75.351	<b>2.838.000</b>
			Black charcoal powder coated Màu đen	●	3000	403.75.355	<b>1.650.000</b>	
				●	6000	403.75.356	<b>3.300.000</b>	



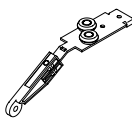

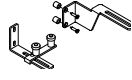

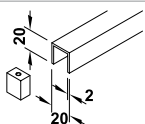



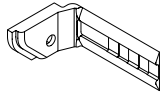

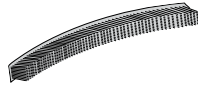

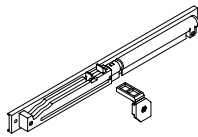

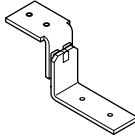

Door components Phụ kiện cho cửa						
Description Mô tả		Material Chất liệu	Finish colour Màu hoàn thiện	Length mm Chiều dài	Art. No. Mã số	Price* (VND) Giá* (Đ)
Lateral frame profile No.51 Khung bên No.51	F 	Aluminium Nhôm	Silver natural anodized Màu bạc	3000	403.75.361	✗ 1.012.000
				6000	403.75.362	✗ 2.024.000
			Black charcoal powder coated Màu đen	3000	403.75.366	✗ 1.177.000
				6000	403.75.367	✗ 2.354.000
Bar profile No.51 Khung bên No.51	G 	Aluminium Nhôm	Silver natural anodized Màu bạc	3000	403.75.372	✗ 836.000
				6000	403.75.373	✗ 1.672.000
			Black charcoal powder coated Màu đen	3000	403.75.377	✗ 946.000
				6000	403.75.378	✗ 1.749.000
Lateral frame profile No.20h Khung bên No.20h	F 	Aluminium Nhôm	Silver natural anodized Màu bạc	3000	403.75.383	✗ 649.000
				6000	403.75.384	✗ 1.298.000
Lateral frame profile No.20 Khung bên No.20	F 	Aluminium Nhôm	Silver natural anodized Màu bạc	3000	403.75.514	✗ 968.000
				6000	403.75.515	✗ 1.936.000
Clip-on profile to stabilize and as clatter prevention for inserted glass panel (thickness 6 mm) Ron cửa kính (cho kính dày 6mm)	H 	Plastic Nhựa	Transparent plastic Trong suốt	6000	403.56.960	2.500.000
Clip-on profile to stabilize and as clatter prevention for inserted glass panel (thickness 8 mm) Ron cửa kính (cho kính dày 8mm)	H 	Plastic Nhựa	Transparent plastic Trong suốt	6000	403.79.960	2.500.000
Fixing clips for bar profile Bas lắp cho khung chia giữa	G 	Plastic Nhựa	Transparent plastic Trong suốt		403.50.960	2.200
Cover plug to plug into drilled hole of lateral alumi- nium frame profile Nắp che lỗ khoan	O 	Plastic Nhựa	Silver coloured Màu bạc		403.50.978	8.800
			Black coloured Màu đen		403.50.976	8.800
			White coloured Màu trắng		403.50.977	8.800
Screw 4.5x50 mm Vít 4.5x50 mm		Steel Thép	Galvanized Mạ kẽm		017.31.988	1.100
Track cleaning brush set (2 pieces) for cleaning the running track with Häfele logo Bộ cọ vệ sinh ray (SL: 02) có logo Häfele		Aluminium Nhôm	Silver coloured Màu bạc		403.55.988	847.000
Lateral frame profile 10-c with magnet for 45 degree corner connection Khung bên No.10-c cho góc nối 45 độ		Aluminium Nhôm	Silver natural anodized Màu bạc	5250	403.82.915	✗ 12.100.000

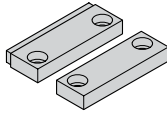
Running tracks Ray trượt							
Description Mô tả		Material Chất liệu	Finish colour Màu hoàn thiện		Length mm Chiều dài	Art. No. Mã số	Price* (VND) Giá* (Đ)
Single top guide track Ray đơn dẫn hướng trên	B 	Aluminium Nhôm	Silver natural anodized Màu bạc		3000	403.36.903	<b>924.000</b>
					6000	403.36.906	<b>1.848.000</b>
Double top guide track Ray đôi dẫn hướng trên	B 	Aluminium Nhôm	Silver natural anodized Màu bạc		3000	403.75.385	<b>1.485.000</b>
					6000	403.36.916	<b>2.970.000</b>
			Black charcoal powder coated Màu đen		3000	403.75.389	<b>2.101.000</b>
					6000	403.75.390	<b>4.202.000</b>
Triple top guide track Ray ba dẫn hướng trên	B 	Aluminium Nhôm	Silver natural anodized Màu bạc		3000	403.71.930	<b>2.442.000</b> ✖
					6000	403.71.960	<b>4.884.000</b> ✖
Single bottom running track Ray đơn trượt dưới	A 	Aluminium Nhôm	Silver natural anodized Màu bạc		3000	403.36.933	<b>429.000</b>
					6000	403.36.936	<b>858.000</b>
Double bottom running track Ray đôi trượt dưới	A 	Aluminium Nhôm	Silver natural anodized Màu bạc		3000	403.36.943	<b>539.000</b>
					6000	403.36.946	<b>913.000</b>
			Black charcoal powder coated Màu đen		3000	403.75.398	<b>748.000</b>
					6000	403.75.399	<b>1.496.000</b>
Triple bottom running track Ray ba trượt dưới	A 	Aluminium Nhôm	Silver natural anodized Màu bạc		3000	403.66.930	<b>1.265.000</b> ✖
					6000	403.66.960	<b>2.530.000</b> ✖
Single bottom running track Ray đơn trượt dưới (âm)	A 	Aluminium Nhôm	Silver natural anodized Màu bạc		3000	403.77.930	<b>187.000</b> ✖
					6000	403.77.960	<b>374.000</b> ✖
Double bottom running track Ray đôi trượt dưới (âm)	A 	Aluminium Nhôm	Silver natural anodized Màu bạc		3000	403.75.404	<b>462.000</b> ✖
					6000	403.78.960	<b>924.000</b> ✖
			Black charcoal powder coated Màu đen		3000	403.75.408	<b>704.000</b> ✖
					6000	403.75.409	<b>1.408.000</b> ✖
Connecting pin set ( 2 pieces) for joining running or guide tracks Pin nối ray trượt hoặc ray dẫn hướng (SL: 2)	P 	Steel Thép	Bright Sáng			403.50.965	<b>49.500</b>
Wall connection profile Thanh nhôm nối tường		Aluminium Nhôm	Silver natural anodized Màu bạc		3000	403.75.414	<b>836.000</b>
					6000	403.75.415	<b>1.694.000</b>
			Black charcoal powder coated Màu đen		3000	403.75.419	<b>957.000</b>
					6000	403.75.420	<b>1.914.000</b>
Cover for wall connection profile Nắp che thanh nhôm nối tường		Aluminium Nhôm	Silver natural anodized Màu bạc		3000	403.75.425	<b>352.000</b>
					6000	403.75.426	<b>704.000</b>
			Black charcoal powder coated Màu đen		3000	403.75.430	<b>462.000</b>
					6000	403.75.431	<b>924.000</b>
Adapter profile Z for fixed element Thanh nhôm Z cho cánh cố định	Z 	Aluminium Nhôm	Silver natural anodized Màu bạc		3000	403.75.436	<b>341.000</b> ✖
					6000	403.75.437	<b>682.000</b> ✖
			Black Charcoal powder coated Màu đen		3000	403.75.441	<b>484.000</b> ✖
					6000	403.75.442	<b>968.000</b> ✖

Running tracks Ray trượt								
Description Mô tả		Material Chất liệu	Finish colour Màu hoàn thiện		Length mm Chiều dài	Art. No. Mã số	Price* (VND) Giá* (Đ)	
Adapter profile Y for fixed element Thanh nhôm Y cho cánh cố định	Y 	Aluminium Nhôm	Silver natural anodized Màu bạc		3000	403.75.447	 <b>341.000</b>	
						6000	403.75.448	 <b>682.000</b>
			Black charcoal powder coated Màu đen		3000	403.75.452	 <b>495.000</b>	
					6000	403.75.453	 <b>990.000</b>	
End bracket for single guide track Bas che cuối cho ray dẫn hướng trên	Q 	Steel Thép	Powder coated white aluminium RAL 9006 Màu nhôm trắng RAL9006			403.55.993	<b>671.000</b>	
Mounting bracket Bas treo gắn tường	R 	Steel Thép	Powder coated white aluminium RAL 9006 Màu nhôm trắng RAL9006			403.55.980	<b>495.000</b>	
Cover cap for single running track / Nắp che ray đơn trượt dưới		Stainless steel Inox	Brushed Mờ			403.55.060	<b>264.000</b>	

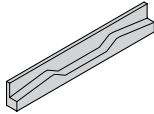
Parts for partially sloped door Phụ kiện cho cửa chéo							
Description Mô tả		Material Chất liệu	Finish colour Màu hoàn thiện		Length mm Chiều dài	Art. No. Mã số	Price* (VND) Giá* (Đ)
Angle piece, for connecting the lateral frame profiles with sloping ceilings Chi tiết nối khung bên, cho cánh chéo một phần	H 	Plastic Nhựa	White Màu trắng			403.50.973	 <b>1.166.000</b>
Guide, for partial slope Dẫn hướng, cho cánh chéo một phần	U 	Steel / Plastic Thép / Nhựa				403.50.975	 <b>1.034.000</b>
Centre guide, for complete slope Dẫn hướng giữa, cho cánh chéo hoàn toàn	M 	Steel Thép	White, aluminium, RAL 9006 Màu nhôm trắng RAL 9006			403.50.995	 <b>1.837.000</b>
Guide track, for complete slope Ray dẫn hướng giữa, cho cánh chéo hoàn toàn	N 	Aluminium Nhôm	Silver coloured anodized (E6/EV1) Màu bạc		1490	403.64.915	 <b>1.925.000</b>

Accessories for silent aluflex Phụ kiện giảm chấn aluflex							
Description Mô tả		Material Chất liệu	Finish colour Màu hoàn thiện		Length mm Chiều dài	Art. No. Mã số	
Centre door stopper to screw into top guide track Chặn cửa giữa để lắp vào ray dẫn trên	J 	Plastic Nhựa	Grey Xám			403.50.945	<b>187.000</b>
Brush seal to protect inside of wardrobe from dust, self-adhesive on one side, to stick onto lateral aluminium frame profile Thanh chắn bụi để bảo vệ bên trong tủ áo không bị bụi, được dán sẵn keo một bên để dán vào khung bên		Artificial hair Tóc nhân tạo	Grey Xám		200000	403.54.510	<b>3.487.000</b>
					20000	403.54.520	<b>352.000</b>
Soft closing mechanism, for door weight up to 15 kg Giảm chấn cho cửa nặng tới 15kg		Plastic Nhựa	Black / grey Đen xám			403.50.988	 <b>1.925.000</b>
Soft closing mechanism, for door weight up to 40 kg Giảm chấn cho cửa nặng tới 40kg		Plastic Nhựa	Black / grey Đen xám			403.50.999	<b>1.925.000</b>
Soft closing mechanism, for door weight up to 80 kg Giảm chấn cho cửa nặng tới 80kg		Plastic Nhựa	Black / grey Đen xám			403.50.989	<b>1.925.000</b>
Door stopper, for door leaves without soft and self closing mechanism, for guide tracks Chặn cửa cho cánh không có cơ chế giảm chấn và từ động, dùng cho ray dẫn hướng		Plastic Nhựa	Galvanized Mạ kẽm			403.55.950	<b>726.000</b>
Follower set (2 pieces) for door, including fixing screws, suitable for lateral frame profile No. 10, 50, 51, 52 Bas liên kết cho cửa, bao gồm vít, thích hợp cho khung bên No.10, 50, 51, 52		Aluminium Nhôm	Silver natural anodized Màu bạc			403.50.966	<b>814.000</b>
			Black anodized Màu đen			403.50.967	<b>913.000</b>
			White powder coated Màu trắng			403.50.968	<b>946.000</b>
Centre door stopper, for glue fixing into bottom running track on site, also suitable for door leaves with complete slopes , gắn vào thanh trượt dưới bằng keo lúc thi công, cũng thích hợp với cánh cửa nghiêng hoàn toàn		Plastic Nhựa	Transparent Trong suốt			403.50.992	<b>22.000</b>

# PANELS

## TẤM VÁCH

Aluflex 80 can be individually designed with various panels made from wood, glass or plastic in many colours. Below is 8mm board available in Häfele Vietnam

Aluflex 80 có thể được thiết kế riêng với các loại vách làm từ gỗ, kính hoặc nhựa cùng nhiều lựa chọn màu sắc. Dưới đây là các mẫu ván MFC 8mm có sẵn tại Häfele Việt Nam



BEIGE TEXTILE F416 - 8MM MFC



ANTHARACITE LINEN F433 - 8MM MFC



LIGHT LAKELAND ACACIA H1277 - 8MM MFC



NATURAL HAMILTON OAK H3303 - 8MM MFC

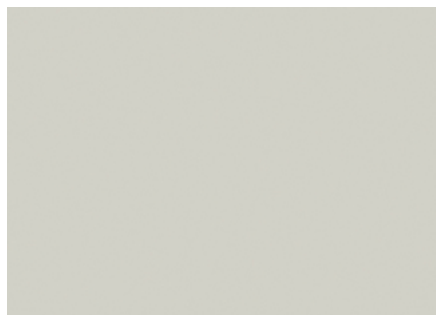

LIGHT GREY U708 - 8MM MFC



STONE GREY U727 - 8MM MFC



DIAMOND GREY U963 - 8MM MFC



# HÄFELE WEBSITE, INTELLIGENT TOOL FOR YOUR GREAT EFFICIENCY.

TRANG WEB HÄFELE  
CÔNG CỤ THÔNG MINH  
CHO BẠN HIỆU QUẢ  
TỐI ƯU.



## QUICK AND EASY. PRODUCT SEARCH.

TÌM KIẾM SẢN PHẨM NHANH CHÓNG & DỄ DÀNG.

Searching, finding and navigating have become more interactive and intuitive. You enter the required properties quickly and easily in accordance with your planning logic. Or use intelligent filters to narrow down the selection. You receive an overview with several alternative products, and can conveniently select and compare.

*Thao tác tìm kiếm và sử dụng nay mang tính tương tác cao hơn và thân thiện hơn với người dùng. Có thể tìm kiếm sản phẩm theo tính năng phù hợp với mục đích sử dụng. Hoặc dùng các bộ lọc thông minh để thu hẹp phạm vi tìm kiếm. Kết quả tìm kiếm hiển thị đầy đủ thông tin để bạn lựa chọn và so sánh.*



## MAXIMUM CONVENIENCE. PERSONAL ACCOUNT.

TIỆN LỢI TỐI ĐA VỚI TÀI KHOẢN CÁ NHÂN.

The "My Account" area allows you to find and order products more quickly: from the list of your previous orders, the list of your 100 most ordered products, and stock lists to collections of items for projects. You can also view the details of your current orders, including their package. Tangible help during every day work.

"Tài khoản của tôi" cho phép bạn tìm kiếm và đặt hàng nhanh chóng hơn: từ danh sách các đơn hàng cũ, danh sách 100 sản phẩm được bạn đặt mua nhiều nhất, danh sách sản phẩm còn hàng đến các bộ sưu tập sản phẩm dành cho dự án. Bạn cũng có thể xem chi tiết trạng thái của các đơn hàng hiện tại, bao gồm quy cách đóng gói. Tất cả sẵn sàng hỗ trợ bạn trong từng thao tác.

## AT A GLANCE. ALL MATERIALS FOR YOUR PLANNING.

CÓ SẴN TẤT CẢ NHỮNG GÌ CẦN THIẾT  
CHO CÔNG VIỆC HOẠCH ĐỊNH.

All product information is organized in an easily accessible way. You will also find other materials needed for planning: CAD data, installation instructions, photos, ordering assistance, accessory references, planning tools for sliding doors and lighting. Remarkably, our online ordering and designing platform EasyHome will be your gateway to the world of modern furniture.

Toàn bộ thông tin sản phẩm được sắp xếp rõ ràng và dễ tìm kiếm. Bạn cũng có thể tìm thấy những tài liệu khác cần thiết cho công việc hoạch định: dữ liệu CAD, hướng dẫn sử dụng, hỗ trợ đặt hàng, hình ảnh, thông tin tham khảo về phụ kiện, công cụ hoạch định dành cho cửa trượt và chiếu sáng. Đặc biệt, nền tảng trực tuyến EasyHome sẽ giúp bạn tiếp cận thế giới nội thất hiện đại.

## EASYHOME

CONSULTING. PLANNING. SELLING.  
WITH EASYHOME FROM HÄFELE.

TƯ VẤN. HOẠCH ĐỊNH. BÁN HÀNG.  
CÙNG EASYHOME TỪ HÄFELE!

With EasyHome from Häfele, you can now order customized furniture components. We offer a 24/7 service including an automatic hardware selection, an immediate pricing and design creation.

Với ứng dụng EasyHome của Häfele, giờ đây bạn có thể đặt mua các chi tiết nội thất theo yêu cầu. Dịch vụ 24/7 của chúng tôi cho phép bạn dễ dàng lựa chọn phụ kiện, tạo mẫu thiết kế và tính giá một cách nhanh chóng.

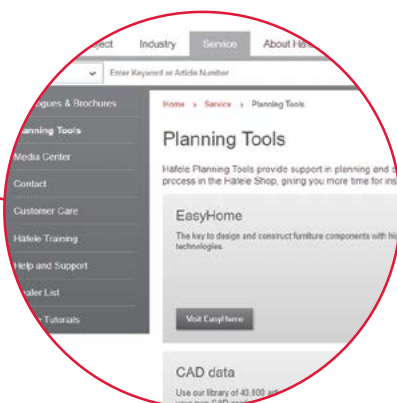
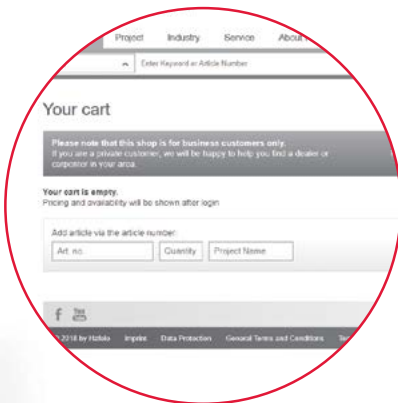

KHÔNG  
Giải GIÀN Toàn  
pháp SÔNG điện

# HÄFELE

[www.hafele.com.vn](http://www.hafele.com.vn)

**Häfele Vietnam LLC.**

3rd Floor, Ree Tower  
9 Doan Van Bo Str., Dist.4, HCMC  
Phone: (+84 28) 39 113 113  
Email: [info@hafele.com.vn](mailto:info@hafele.com.vn)



732.02.405 - Feb 2021