

EL6500-TCS User manual

CONTENTS

Introduction	3
Reset	7
Add User	8
Delete User	10
Special Function	11
Unlock	13

1 Product specification

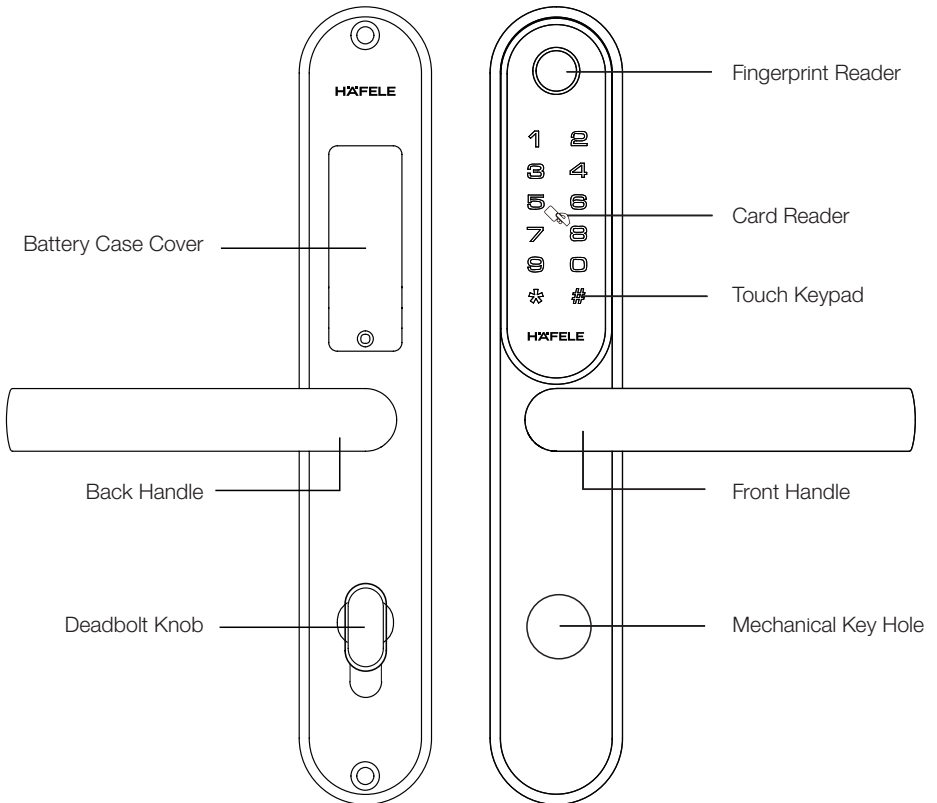

Introduction

2 Key Introduction

[*]: Return or quit

[#]: Enter

3 User Introduction

The lock has 2 levels of users: Master, User;

Master: Can access by Fingerprint/Password/Card, also can add or delete User;

User: Can access by Fingerprint/Password/Card;

4 User Capacity

Master: 9 Master Fingerprint/Password/Card (Master ID is 001-009)

User: 241 User Fingerprint/Password/Card(User ID is 010-250)

5 Lock Parameters

Unlock Ways: Fingerprint/Password/Card/Mechanical key

Main Material: Stainless Steel

Password Length: 3-12 digits password

Keypad Type: Touch Keypad

Fingerprint Reader: Semiconductor Fingerprint Reader

Power Supply Mode: 4 pieces AAA alkaline batteries

Introduction

6 Factory State

Temporary Master Password '1111 1111'.

The new lock at factory state is always open, it means you can unlock without Fingerprint/Password/Card/Mechanical Key.

Cancel Always Open

Unlock with Fingerprint/Password/Card, the lock will lock;

7 Setting Process

After assembling the lock, you should add at least 1 Master before adding User

The lock setting process as follow:



8 Low Battery/Run Out Of Batteries

Low Battery

When you unlock, you will hear Beep---, Beep---, Beep---, Battery Low ;



When Low Battery, please replace 4 pieces of new AAA alkaline batteries in time.

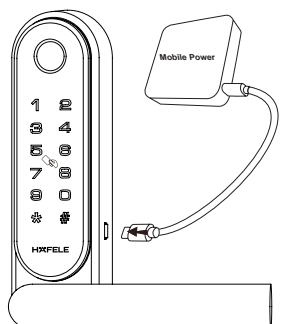

Run Out Of Batteries



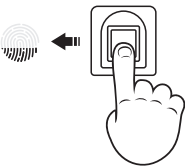

When run out of batteries, you can connect mobile power Micro USB interface for emergency power supply.

9 Attention On Registering/Reading Fingerprint

✗ There are some wrong operations

 <p>> Finger is dirty ✗</p> <p>> Finger has water ✗</p> <p>> Finger is injured badly ✗</p>	 <p>> Finger is not in the reader centre ✗</p>	 <p>> Have not put the whole finger ✗</p>
--	--	--

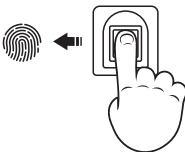
✓ There are some right operations

 <p>> Fingers are clean ✓</p>	 <p>> Finger is in the reader centre ✓</p>	 <p>> Put the whole finger onto the centre ✓</p>
---	--	---

 The finger too wet or too dry is not good for reading. If your finger is overdried, blow your finger with mouth before putting your finger to unlock.



Warning:

You must make sure you can unlock with Mechanical key/Password/Fingerprint/Card before closing the door.

Reset

1 Note

After resetting, all the Fingerprint/Password/Card information will be deleted.

A new Temporary Master Password '1111 1111' (8 times 1) will be created at the same time.

The Temporary Master Password will be invalid when you add the first Master successfully.

2 Operation

Step 1

Disassemble the Front Panel and find out the Reset Button

Step 2

Press the Reset Button 1 time, you will hear 'System Setting'

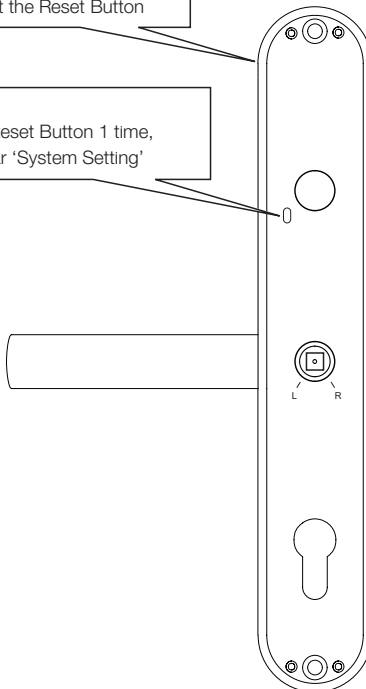

1	2
3	4
5	6
7	8
9	0
*	#

Step 3

Keep pressing the '#', when hear 'Beep---, Success', release '#'

Add User

1 Add Master



Step 1

* Touch Palm to awake Keypad, Input ## (2 times #)



Step 2

Input Master Password/
Fingerprint/Card
(When you add the first Master,
please input 1111 1111#)

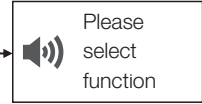

Step 3
Input: 1

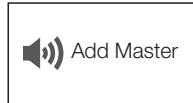

Step 4

Input new Password/Fingerprint/Card
(Details as following)

▲ Add Password

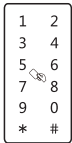

Input new Password+#
(If the password is 12 digits,
please do not press # to
end.)

▲ Add Fingerprint

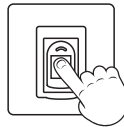

Press finger
(When hear Put finger again,
remove and press the same
finger. Repeat these
operations for 3 times until
hear Beep---, Success)

▲ Add Card



Put the card onto
card reader
Stay for 2 seconds



Back to Step 3



Tips

1. In setting process, if operation is failed, it will back to previous step.

* Please touch palm to awake the Keypad.

*



Awake Keypad

Add User

2 Add User



Step 1

Touch Palm to awake Keypad, Input ## (2 times #)



Step 2

Input Master Password/
Fingerprint/Card

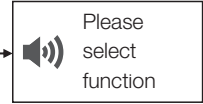

Step 3

Input: 2

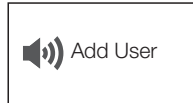

Step 4

Input new Password/Fingerprint/Card
(Details as following)

▲ Add Password

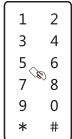

Input new Password+#

(If the password is 12 digits, please do not press # to end.)

▲ Add Fingerprint

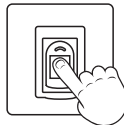

Press finger

(When hear Put finger again, remove and press the same finger. Repeat these operations for 3 times until hear Beep---, Success)

▲ Add Card

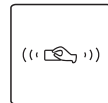

Put the card onto card reader

Stay for 2 seconds



Back to Step 3



Tips

1. In setting process, if operation is failed, it will back to previous step.
2. Before adding Master, you can not add User.

1 Delete Master/User



Step 1

Touch Palm to awake Keypad,
Input ## (2 times #)

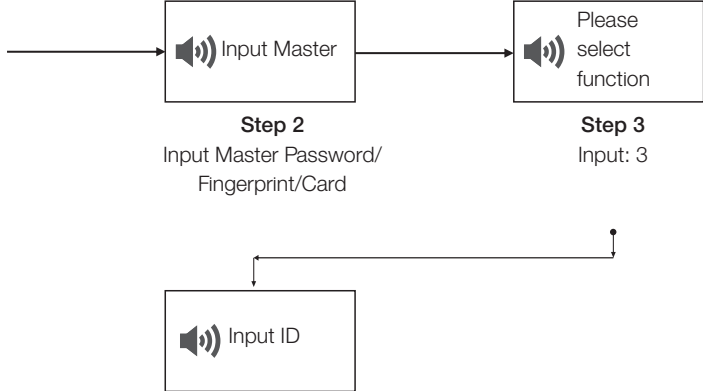

Step 2

Input Master Password/
Fingerprint/Card

Step 3

Input: 3

Step 4

Input ID of Master or User which you want to delete
(Master ID is 001-009, User ID is 010-250)



Tips

1. In setting process, if operation is failed, it will back to previous step.
2. If you do not know ID, please try to unlock by Fingerprint/Password/Card, then the voice will tell you the ID.

Special Function

1 Mute Mode

You can turn on/off the Mute Mode by long pressing the * for 2 seconds in standby state. At Mute Mode, you can not add Master or User.

2 Scramble Code Function

You can add random scramble numbers before and after the correct code to unlock.

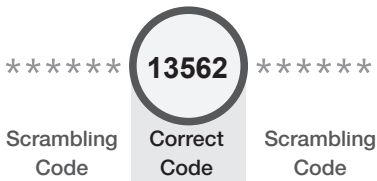

3 Double Authentication

Double Authentication means you must unlock with User Password+User Fingerprint/User Password+User Card/User Fingerprint+User Card. Double Authentication only for User, Master can unlock with Password/Fingerprint/Card.

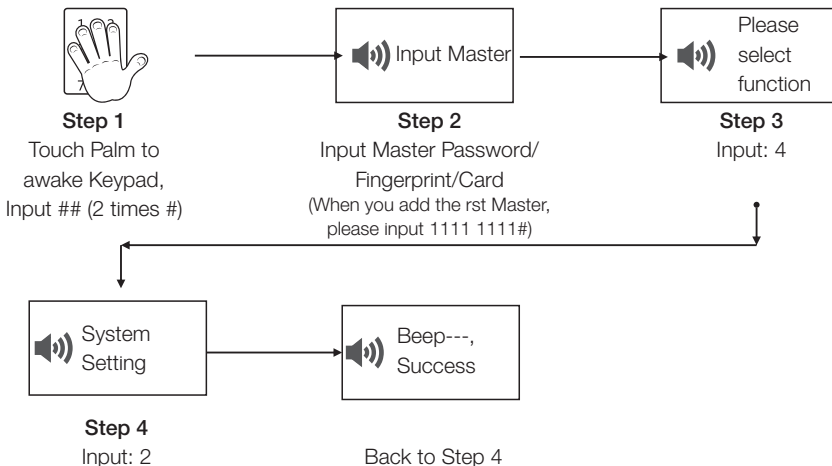

4 Set Language As English Or Chinese

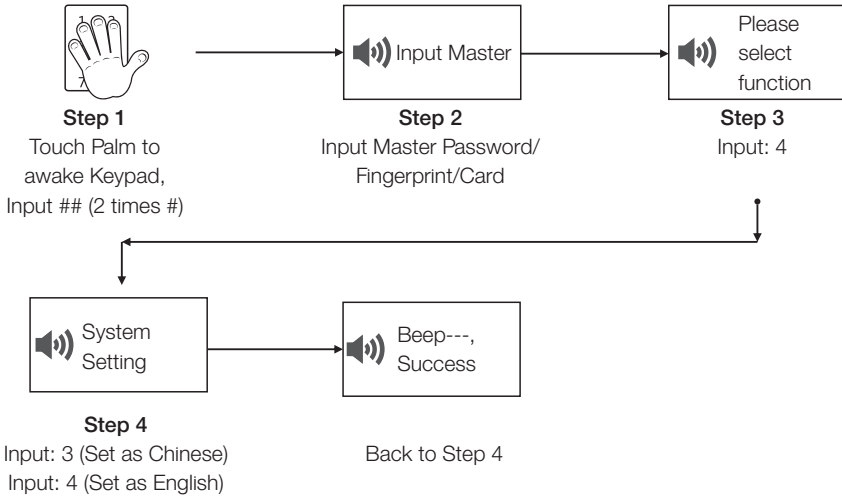

Tips

1. The default language of voice is English.

5 Always Open Setting

The new lock at factory state is always open, it means you can unlock without Fingerprint/Password/ Card/Mechanical Key.

Set Always Open

After unlocking with Fingerprint/Password/Card, please do not turn down the handle, but keep pressing '0' for 3 seconds until hear 'Beep, Beep', then the lock will be in Always Open State.

Cancel Always Open

Unlock with Fingerprint/Password/Card, the lock will lock ;

Unlock

1 Unlock By Fingerprint

Press finger (for 2 seconds)

2 Unlock By Password

Input the correct Password
+'#'

3 Unlock By Card

Put the Card onto Reader
and stay for 2 seconds

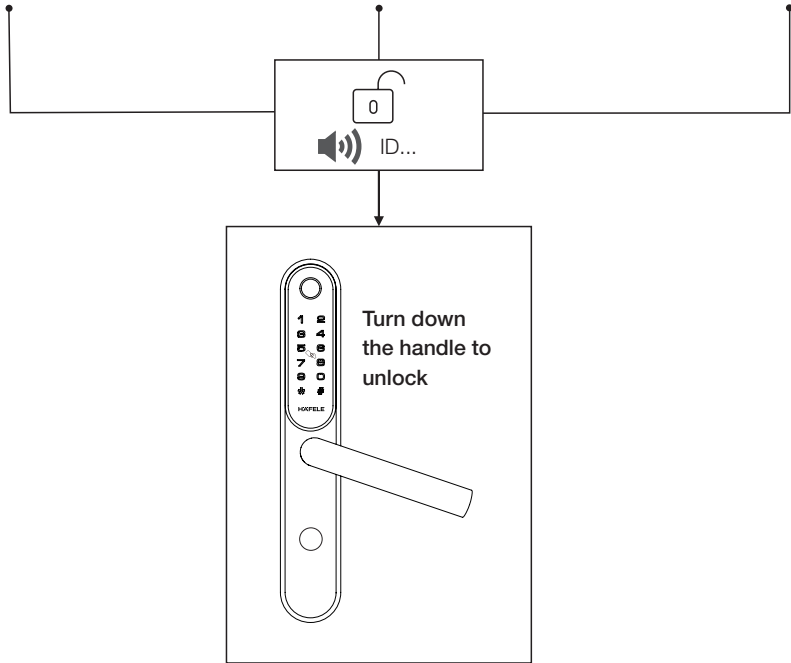

4 Unlock By Mechanical Key

If fail to unlock by Password/Fingerprint/Card, please use the Mechanical Key to unlock. You need to use sucker to take off cylinder cover, then insert the Mechanical Key and turn it with

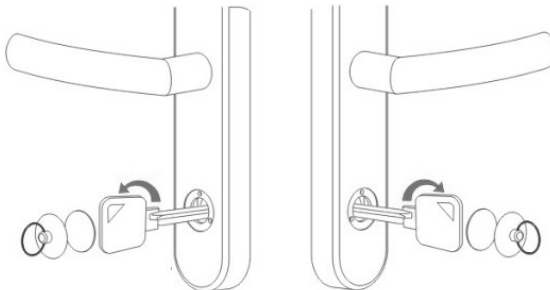

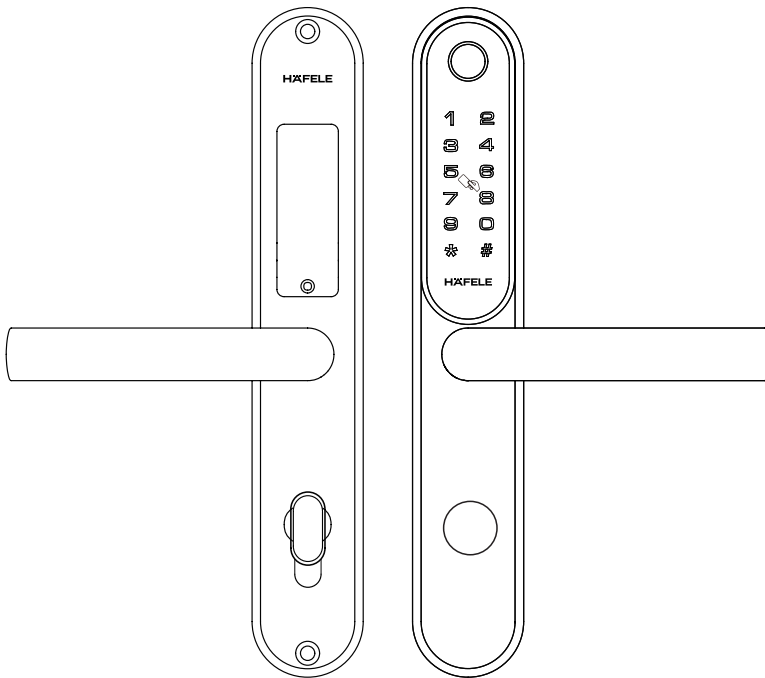

EL6500-TCS Hướng dẫn sử dụng

Vui lòng mang theo chìa khóa cơ khi ra khỏi phòng và đảm bảo có thể dễ dàng lấy trong trường hợp khẩn cấp.

NỘI DUNG

Giới thiệu	16
Thiết lập lại	20
Thêm người dùng	21
Xóa người dùng	23
Chức năng đặc biệt	24
Mở khóa	26

1 Tổng quan sản phẩm

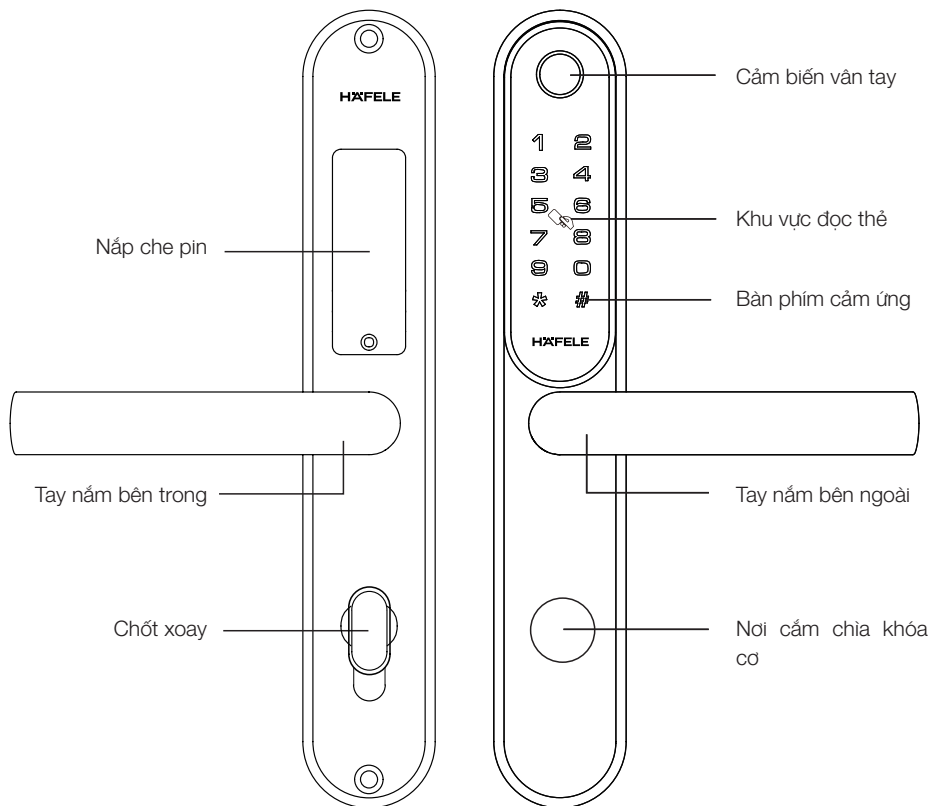

Giới thiệu

2 Giới thiệu các phím chức năng

[*]: Quay về hoặc thoát

[#]: Nhập

3 Giới thiệu người dùng

Khóa có 2 cấp độ người dùng: Chủ nhà và Người dùng;

Chủ nhà: Có thể truy cập bằng Dấu vân tay/Mặt khẩu/Thẻ từ, đồng thời có thể thêm và xóa Người dùng;

Người dùng: Có thể truy cập bằng Dấu vân tay/Mặt khẩu/Thẻ từ;

4 Số lượng người dùng

Chủ nhà: 9 Dấu vân tay/Mặt khẩu/Thẻ từ (Số thứ tự Chủ nhà là 001-009)

Người dùng: 241 Dấu vân tay/Mặt khẩu/Thẻ từ (Số thứ tự Người dùng là 010-250)

5 Thông số khóa

Cách mở khóa: Dấu vân tay/Mặt khẩu/Thẻ từ/Chìa khóa cơ

Vật liệu chính: Thép không gỉ

Độ dài mặt khẩu: 3 ~12 ký tự

Loại bàn phím: Bàn phím cảm ứng

Cảm biến vân tay: Cảm biến vân tay điện dung

Nguồn điện: 4 pin alkaline cỡ AAA

Giới thiệu

6 Mặc định nhà máy

Mật khẩu Chủ “1111 1111”.

Khóa mới trong chế độ nhà máy luôn ở trạng thái mở, nghĩa là bạn có thể mở khóa mà không cần đăng nhập Dấu vân tay/Mật khẩu/Thẻ từ/Chìa khóa cơ.

7 Quy trình cài đặt

Sau khi lắp khóa, bạn cần thêm ít nhất 1 Chủ nhà trước khi thêm Người dùng
Quy trình thiết lập khóa như sau:



8 Pin yếu/Hết pin

Pin yếu

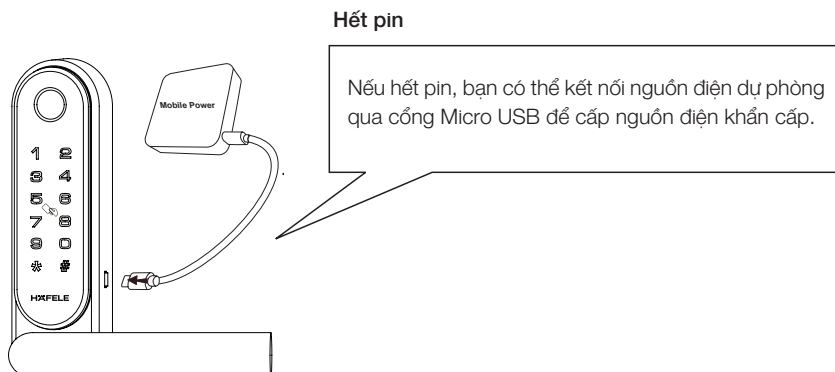

Khi mở khóa, bạn sẽ nghe thấy tiếng Bíp---, Bíp---, Bíp---, Battery Low;

 Nếu pin yếu, vui lòng thay mới 4 pin alkaline AAA.



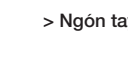
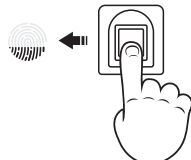
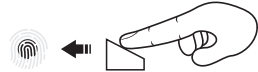

9 Chú ý khi đăng ký/đăng nhập dấu vân tay

❌ Dưới đây là một số thao tác sai

 <p>> Ngón tay bị bấn ❌</p>  <p>> Ngón tay dính nước ❌</p>  <p>> Ngón tay bị thương nặng ❌</p>	 <p>> Ngón tay không ở giữa đầu đọc ❌</p>	 <p>> Không chạm toàn bộ ngón tay ❌</p>
--	---	--

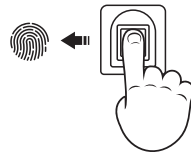
✅ Dưới đây là một số thao tác đúng

 <p>> Ngón tay sạch sẽ ✅</p>	 <p>> Ngón tay nằm ở giữa đầu đọc ✅</p>	 <p>> Chạm toàn bộ ngón tay vào phần giữa đầu đọc ✅</p>
--	---	--

⚠️ Ngón tay quá ướt hoặc quá khô sẽ gây khó khăn khi đọc dấu vân tay. Nếu ngón tay của bạn quá khô, hãy thổi vào ngón tay trước khi chạm ngón tay để mở khóa.



Cảnh báo:

Đảm bảo rằng bạn có thể mở khóa bằng Chìa khóa cơ/ Mật khẩu/Dấu vân tay/Thẻ từ trước khi đóng cửa.

Thiết lập lại

1 Lưu ý

Sau khi thiết lập lại, tất cả thông tin về Dấu vân tay/Mật khẩu/Thẻ từ sẽ bị xóa.

Đồng thời, mật khẩu Chủ nhà tạm thời “1111 1111” (8 chữ số 1) sẽ được khởi tạo.

Mật khẩu Chủ nhà tạm thời sẽ mất hiệu lực khi bạn thêm Chủ nhà đầu tiên thành công.

2 Thao tác

Bước 1:

Tháo mặt trước cửa khóa và tìm
Nút Thiết lập lại

Bước 2:

Nhấn Nút Thiết lập lại 1 lần, bạn sẽ
nghe thấy “System reset”

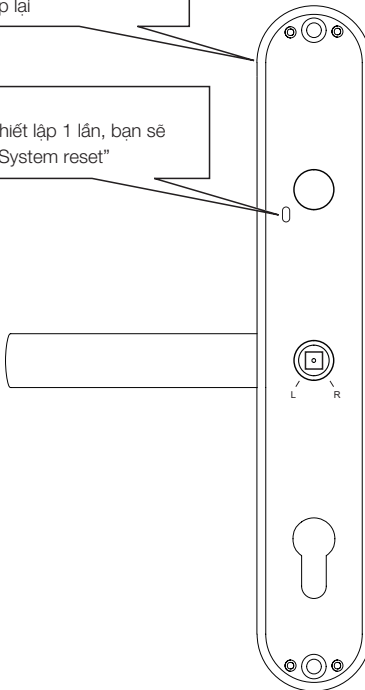

1	2
3	4
5	6
7	8
9	0
*	#

Bước 3:

Tiếp tục nhấn “#”, khi nghe thấy tiếng
“Bip---, Success” thì nhả phím # ra

Thêm người dùng

1 Thêm Chủ nhà



Bước 1

* Chạm lòng bàn tay để hiện sáng Bàn phím, nhập ## (2 lần #)



Bước 2

Nhập Mật khẩu/Dấu vân tay/
Thẻ từ Chủ nhà
Khi bạn thêm Chủ nhà đầu tiên,
vui lòng nhập 1111 1111#)

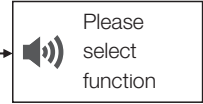

Bước 3

Nhập: 1

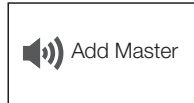

Bước 4

Nhập Mật khẩu/Dấu vân tay/Thẻ từ mới
(Chi tiết như sau)

▲ Thêm Mật khẩu

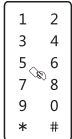

Nhập Mật khẩu mới+#

(Nếu mật khẩu gồm 12 ký tự, vui lòng không nhấn # ở cuối).

▲ Thêm Dấu vân tay

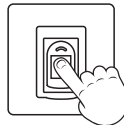

Chạm ngón tay

(Khi nghe thấy "Put finger again", hãy rút ngón tay ra và chạm lại bằng chính ngón tay đó. Lặp lại các thao tác này 3 lần cho đến khi nghe thấy Bip---, Success)

▲ Thêm thẻ từ



Đặt thẻ từ lên trên khu vực đọc thẻ

Giữ nguyên trong 2 giây

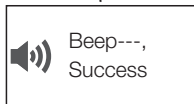

Quay lại Bước 3



Lưu ý:

1. Trong quá trình thiết lập, nếu thao tác không thành công, hãy quay lại bước trước đó

* Vui lòng chạm lòng bàn tay để hiện sáng Bàn phím *



Hiện sáng Bàn phím

Thêm người dùng

2 Thêm Người dùng



Bước 1

Chạm lòng bàn tay để hiện sáng Bàn phím, nhập ## (2 lần #)



Bước 2

Nhập Mật khẩu/Dấu vân tay/ Thẻ từ Chủ nhà

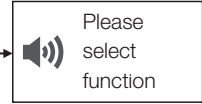

Bước 3

Nhập: 2

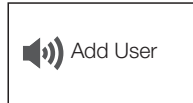

Bước 4

Nhập Mật khẩu/Dấu vân tay/Thẻ từ mới (Chi tiết như sau)

▲ Thêm Mật khẩu

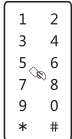

Nhập Mật khẩu mới+#

(Nếu mật khẩu gồm 12 ký tự, vui lòng không nhấn # ở cuối).

▲ Thêm Dấu vân tay

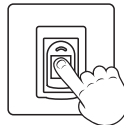

Chạm ngón tay

(Khi nghe thấy "Put finger again", hãy rút ngón tay ra và chạm lại bằng chính ngón tay đó. Lập lại các thao tác này 3 lần cho đến khi nghe thấy Bíp---, Success)

▲ Thêm thẻ từ



Đặt thẻ từ lên trên khu vực đọc thẻ

Giữ nguyên vị trí trong 2 giây

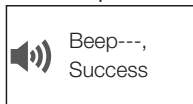

Quay lại Bước 3



Lưu ý:

1. Trong quá trình thiết lập, nếu thao tác không thành công, hãy quay lại bước trước đó.
2. Trước khi thêm Chủ nhà, bạn không thể thêm Người dùng.

Xóa Người dùng

1 Xóa Chủ nhà/Người dùng



Bước 1

Chạm lòng bàn tay để
hiện sáng Bàn phím,
nhập ## (2 lần #)



Bước 2

Nhập Mật khẩu/Dấu vân tay/
Thẻ từ Chủ nhà

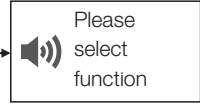

Bước 3

Nhập: 3

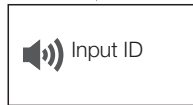

Bước 4

Nhập số thứ tự Chủ nhà hoặc Người dùng bạn
muốn xóa (STT Chủ nhà là 001-009, STT Người
dùng là 010-250)



Lưu ý:

1. Trong quá trình cài đặt, nếu thao tác không thành công, hãy quay lại bước trước đó
2. Nếu bạn không biết số thứ tự người dùng, vui lòng thử mở khóa bằng Dấu vân tay/Mật khẩu/Thẻ từ, sau đó bạn sẽ nghe thấy giọng nói cho biết số thứ tự người dùng.

Chức năng đặc biệt

1 Chế độ im lặng

Bạn có thể bật/tắt Chế độ im lặng bằng cách nhấn và giữ phím * trong 2 phút ở trạng thái chờ. Ở Chế độ im lặng, bạn không thể thêm Chủ nhà hoặc Người dùng.

2 Chức năng ẩn mật khẩu

Bạn có thể thêm các số ngẫu nhiên trước và sau mật khẩu đúng để mở khóa.



3 Chức năng xác thực kép

Xác thực kép nghĩa là bạn phải mở khóa bằng Mật khẩu Người dùng+Dấu vân tay người dùng/Mật khẩu Người dùng+Thẻ từ người dùng/Dấu vân tay Người dùng+Thẻ từ Người dùng. Xác thực kép chỉ có tác dụng với Người dùng thường, Chủ nhà có thể mở khóa chỉ bằng Mật khẩu/Dấu vân tay/Thẻ từ.

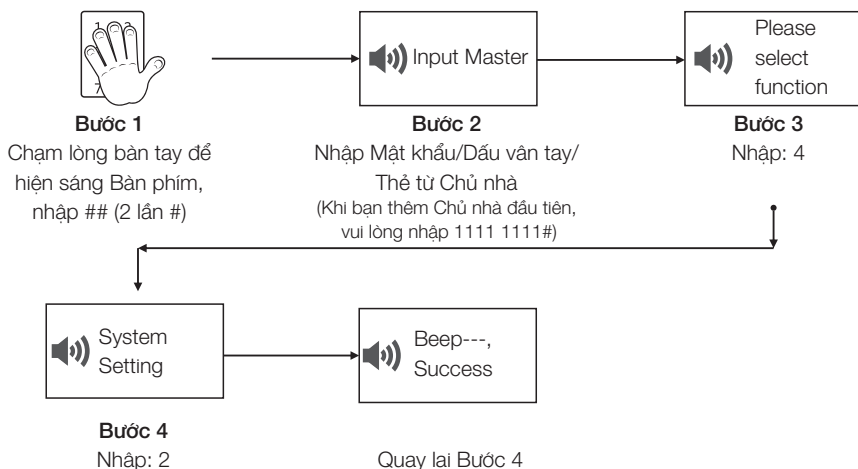

4 Thiết lập ngôn ngữ tiếng Anh hoặc tiếng Trung



Bước 1

Chạm lòng bàn tay để
hiện sáng Bàn phím,
nhập ## (2 lần #)



Bước 2

Nhập Mật khẩu/Dấu vân tay/
Thẻ từ Chủ nhà

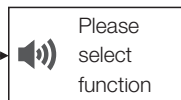

Bước 3

Nhập: 4

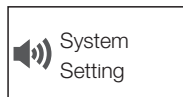

Bước 4

Nhập: 3 (tiếng Trung)
Nhập: 4 (tiếng Anh)

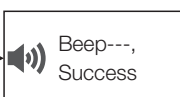

Quay lại Bước 4



Lưu ý:

1. Tiếng Anh được cài đặt làm ngôn ngữ mặc định ở chế độ nhà máy

5 Thiết lập khóa ở trạng thái Luôn mở

Khóa mới trong chế độ nhà máy ở trạng thái luôn mở, nghĩa là bạn có thể mở khóa mà không cần Dấu vân tay/Mật khẩu/Thẻ từ/Chìa khóa cơ.

Thiết lập ở trạng thái Luôn mở

Sau khi mở khóa bằng Dấu vân tay/Mật khẩu/Thẻ từ, vui lòng không gạt tay nắm xuống, nhấn giữ phím "0" trong 3 giây cho đến khi nghe thấy tiếng "Bíp, Bíp", sau đó khóa sẽ ở trạng thái Luôn mở

Hủy chức năng luôn mở

Mở khóa bằng Dấu vân tay/Mật khẩu/Thẻ từ, khóa sẽ ở trạng thái khóa;

Mở khóa

1 Mở khóa bằng vân tay

Chạm ngón tay (trong 2 giây)

2 Mở khóa bằng mật khẩu

Nhập Mật khẩu đúng + “#”

3 Mở khóa bằng thẻ từ

Đặt Thẻ từ lên trên khu vực đọc và giữ nguyên trong 2 giây

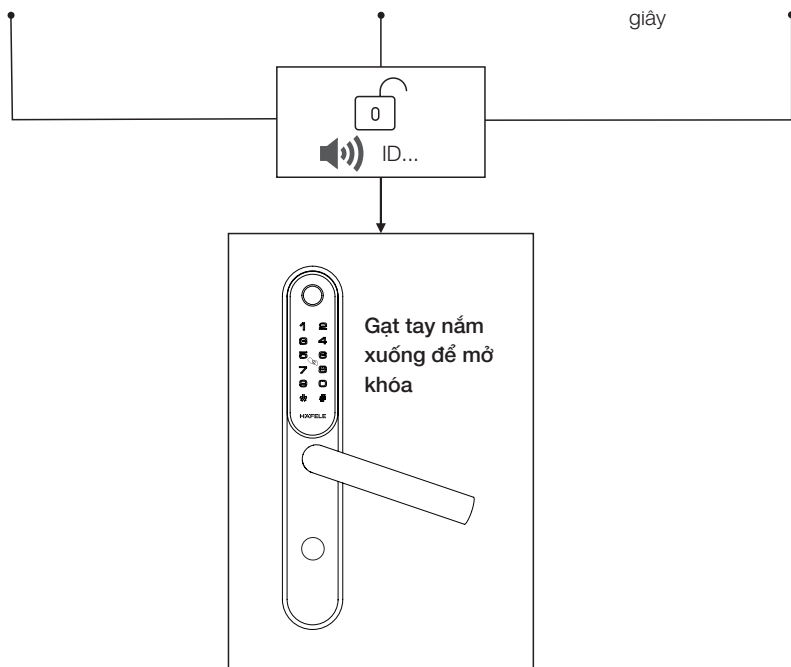

4 Mở khóa bằng Chia khóa cơ

Nếu không thể mở khóa bằng Mật khẩu/Dấu vân tay/Thẻ từ, vui lòng sử dụng Chia khóa cơ để mở khóa. Bạn cần phải sử dụng dụng cụ hút để tháo nắp che, sau đó cắm Chia khóa cơ và vặn chia khóa theo chiều như bên dưới

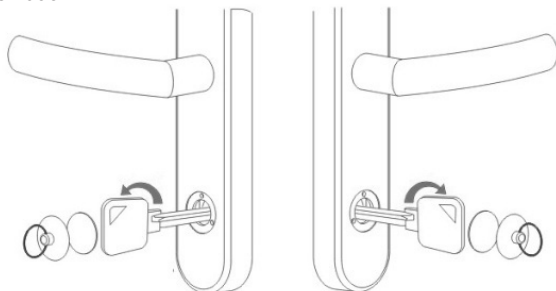

HÄFELE

Häfele VN LLC.

Phone: (+84 28) 39 113 113

Email: info@hafele.com.vn

