

HÄFELE



USER MANUAL

ENGLISH

Thank you for purchasing our product. Please read through the manual prior to starting using the product.

- This manual contains product warranty. Please fill up the warranty with details on installation shop, contact information and data of installation to receive A/S under warranty.
- Product features and design may change without prior notification in order to improve product quality.

- The images contained in this manual are only reference used for description and instruction and its types and colors may differ in accordance with the product model.

Safety cautions

-  **Do not dismantle the product yourself. It causes malfunction of product.** If you dismantle the product yourself, the product may not function as it should.
Prohibited
-  **Do not impact on or alter the product.** It may cause malfunction or abnormal operation.
Prohibited
-  **Do not use the product in place with water or humidity.** Since the product does not have water and dust proof structure, it may cause product malfunction due to short circuit, etc.
Caution
-  **Completely block holes on door after product installation.** There is a risk of intrusion through milk hole or other door holes.
Caution
-  **Do not place inflammables such as gas lighter near the product.** It may cause malfunction or abnormal operation.
Caution
-  **Do not use the product in place with direct sunlight or high temperature.** It may cause malfunction or abnormal operation.
Prohibited
-  **Do not install the product in place which water like snow or rain can come through in.** It may cause malfunction or abnormal operation.
Prohibited
-  **Do not directly spray water when cleaning the product.** Water coming through into the product causes malfunction or abnormal operation.
Prohibited
-  **Replace all batteries with new one when changing batteries.** When changing batteries, replace all batteries with new one. If using old batteries together new one, product life span cannot be guaranteed and product may malfunction.
Caution
-  **Use alkaline battery only.** Using rechargeable battery may cause product malfunction.
Caution

Mortise Lock

Caution

Since the product is keyless door lock, a part of door lock may need to be damaged in case of malfunction.

It needs to be familiar with how to use manual closing and opening device in case of emergency.

1. Voltage: DC6V / 2. Be cautious that reverse installation of batteries causes liquid leakage or a burst.
3. When battery is flat, replace all batteries and DO NOT use used batteries with new one.
4. Sensor operation temperature display: 60 °C (±10 °C)

Product Structure and Name

■ Outdoor body (Types and colors of outdoor body will differ depending on the model.)

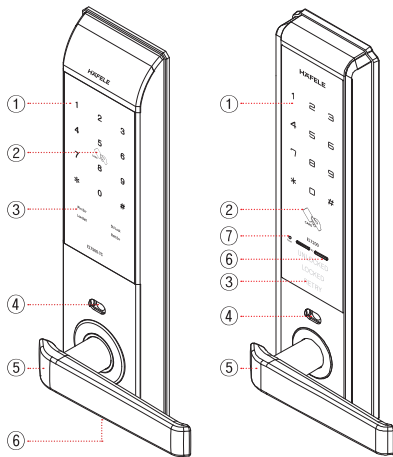

Touchpad type

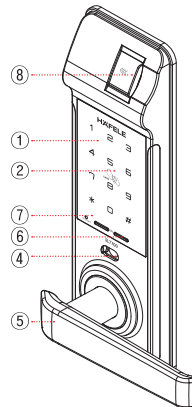

Fingerprint recognition type

- ① Keypad buttons
- ② Card/Key tag input
- ③ External alarm lamp
- ④ Emergency Key Hole
- ⑤ Handle
- ⑥ 9V emergency power supply socket
- ⑦ Restart button
- ⑧ Fingerprint input

■ Indoor body (Types and colors of indoor body will differ depending on the model.)

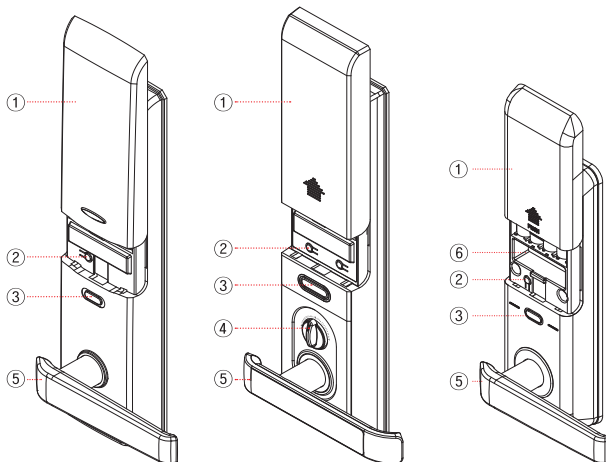

- ① Battery cover
- ② Input button (👉)
- ③ Open/Close button : Use Open/Close button to open or close the door in the room.
- ④ Manual opening and closing device : Use manual opening/closing device to open the door manually (in case of a fire or other emergencies).
- ⑤ Handle
- ⑥ RX Module socket for remote controller: See below instruction on how to use remote controller.

■ **Basic components** (Check if your product contains all contents.)

1 outdoor body / 1 indoor body / 1 Mortise (latch)
Strike box 1 set / 1 user manual / 1 installation guide
Bolt set / 4 AA batteries (Alkaline)

! **Caution**

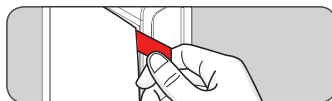

※Remove the protection tape on the touch pad after digital door lock installation

■ **Extra accessories**



Card



Small card
(Tag)



Emergency
key

■ **Optional accessory sold separately**



RX module



Remote control
(Applied models with remote control)

※Basic components (Extra accessories) and its quantity may differ depending on the product model (Opening/closing function)

※Types and colors of Card/Remote controller may change.

1. Master Mode

Set in Master Mode

A. Setting master control password : Inputting Master control password is required when change password or register/delete cards/remotes.

1. Press "Input button" in the indoor body.
2. Press "0" and "#" in order.
3. Register a new master control password. (3~19digits)
4. Press "*" button to complete. "Ding-dong" for success / "3 short Beep" sound for failure will occur.

B. Changing master control password

1. Press "Input button" in the indoor body
2. Enter the Master control password and "*" button.
3. Press "0" and "#" in order.
4. Register a new master control password. (3~19digits)
5. Press "*" button to complete.

※In the state of Master mode, it always make two short beep sound whenever "Input button" is pressed.

※Master control password can be used to unlock the door like the same way of user password.

Registering/Changing User Password In Master Mode

A. Registering User Password

1. Press "Input button" in the indoor body. (two short beep sound)
2. Enter the Master control password and "*" button.
3. Register User password and "*" button to complete. "Ding-dong" for success / "3 short Beep" sound for failure will occur.

B. Changing User Password

※Change password in the same way as above. ※When registering new password, previous password is automatically deleted.

※**Caution** - Make sure that a door keeps being open when registering/changing password.

- Default factory password is set to "1234". Please update the password after installation.

- To go to the next stage, perform it before the lamp turns off (within 15 seconds).

Registering/Deleting User Card In Master Mode (Applied model)

A. Registering Card

1. Press "Input button" in the indoor body. (two short beep sound)
2. Enter the Master control password and "*" button.
3. Contact each Smart card to be registered to the external input part in the outdoor body. Up to 50 Cards can be registered.
4. Press "*" button to complete.

B. Deleting Card

1. Press "Input button" in the indoor body. (two short beep sound)
2. Enter the Master control password and "*" button.
3. Press "0" button two times and "*" button to complete.

※ Caution

- If deleting Card/Key tag, all registered Cards/Key tags will be deleted. It is required to register new Cards/Key tags after deletion.
- For card/key tag model, please use and register only card/key tag provided by us.
- We are not liable for any security incident if user uses other cards or tags. (Such as traffic card, credit card, etc) rather than dedicated card/key tag.

Registering/Deleting Remote In Master Mode

A. Registering Remote

1. Press "Input button" in the indoor body. (two short beep sound)
2. Enter the Master control password and "*" button.
3. Press "0", "# " button in order
4. Press the one of two buttons on the Remote. Up to 15 Remotes can be registered.
5. Press "*" button to complete.

B. Deleting Remote

1. Press "Input button" in the indoor body. (two short beep sound)
2. Enter the Master control password and "*" button.
3. Press "5" button two times and "*" button to complete.

※ Remote control can be registered up to 15ea.

※ Door is closed or opened within 2~3 seconds after pressing the button.

※ Caution

If deleting remote, all registered remote will be deleted. It is required to register new remotes after deletion.

Registering / Deleting for the linkage of Video phone In Master Mode

< Specifications for 6-Pin Connector >

- Pin1 (red) → Power DC12V input
- Pin2 (blue) → Power GND
- Pin3 (orange) → Polarity Open input
- Pin4 (brown) → Signal GND

※ Improper connections may cause breakdowns or malfunctions, so please consult an expert.

■ Registration

1. Press " Input button " in the indoor body.
2. Enter the Master control password and "*" button.
3. Press "0", "# " button in order.
4. Press the button on the TX module to complete registration. ("ppiring" sound)

■ Deletion

1. Press " Input button " in the indoor body.
2. Enter the Master control password and "*" button.
3. Press "0", "# " button in order.
4. Press "5 " button two times and "*" button to complete deletion. ("ppiring" sound)

Registering/Deleting Fingerprint in Master Mode (Applied model)

A. Registration

1. Press "Input button" in the indoor body. (two beep short sound)
2. Enter the Master control password and "*" button.
3. Push the scanner cover to leftside and input a fingerprint to be registered on the scanner primarily until first "beep" sound.
4. Put the same fingerprint on the scanner secondarily until second "beep, beep" sound.
5. Re-put the same fingerprint on the scanner thirdly until third "beep, beep, beep" sound.
6. Lastly put the same fingerprint fourthly until "ding-dong-dang" sound to inform successful registration.
7. Press "*" button to complete registration.

B. Deleting

1. Press "Input button" in the indoor body. (two short beep sound)
2. Enter the Master control password and "*" button.
3. Press "0", "1" and "*" button in order to complete deletion.

※ Caution

- Keep the finger placing on the scanner until it makes sounds.
- When failed to register, start from the first step again.
- Up to 100 fingerprints can be registered.

※ Notice

- The fingerprints of infants in the developmental stage or some users with unique fingerprints (those which cannot be registered) may not be recognized.
- Scanning foreign substance (sweat and moisture)-stained fingerprints or dry fingerprints may lead to failure to recognize fingerprints.
- Stay clean the fingerprint input unit so it is not stained with foreign substances and do not use a wet finger.
- If fingerprint recognition is not successful, input and use the fingerprints of another finger.
- Registered fingerprints may be also registered in a duplicate manner.

2. Revert to Non-Master mode from Master mode

No need to input master password when change/password or register/delete cards/remotes.

1. Press "Input button" in the indoor body.
2. Input the registered master control password.
3. Press "*", "0", "#", "0", "0", "*" button in order to complete.

Remark: In the state of Non-Master Mode, it always make one short beep sound whenever "Input button" is pressed.

Registering/Changing User Password In Non-Master Mode

A. Setting User-password

1. Open the battery cover in the indoor body.
2. Press "Input button". (one short beep sound)
3. Input the new password. Up to 4 to 19 digits can be registered.
4. Press "*" button to complete the registration. "Ding-dong" sound will occur to inform you of successful input.

B. Changing User-password

- ※ Change password in the same way as above.
- ※ When registering new password, previous password is automatically deleted.

Registering/Deleting User Card In Non-Master Mode (Applied model)

A. Registering User Smart card

1. Open the battery cover in the indoor body.
2. Press "Input button". (one short beep sound)
3. Contact each Smart card to be registered to the external input part. Up to 1 to 50 keys can be registered.
4. Press "*" button to complete the registration. "Ding-dong-dang" for success / "Beep" sound for failure will occur.

B. Deleting User Smart card

1. Open the battery cover in the indoor body and press "Input button" one time.(one beep short sound)
2. Press "0" button two times in the number pad in the outdoor body.
3. Press "*" button to complete the deletion

※ Caution : When the Smart card is deleted, existing registered Smart card are completely deleted.
Then, newly register Smart card to be used.

Registering/Deleting Remote In Non-Master Mode

A. Registration

1. Press "Input button" in the indoor body. (one short beep sound)
2. Press "0", "#" button in order
3. Press the one of two buttons on the Remote. Up to 15 Remotes can be registered.
4. Press "*" button to complete.

B. Delete

1. Press "Input button" in the indoor body. (one short beep sound)
2. Press "5" button two times and "*" button to complete.

Registering / Deleting for the linkage of Video phone In Non-Master Mode

< Specifications for 6-Pin Connector >

Pin1 (red) → Power DC12V input
Pin2 (blue) → Power GND
Pin3 (orange) → Polarity Open input
Pin4 (brown) → Signal GND

※ Improper connections may cause breakdowns
or malfunctions, so please consult an expert.

■ Registration

1. Press "Input button" in the indoor body.
2. Press "0", "#" button in order.
3. Press the button on the TX module to complete registration. ("ppirring" sound)

■ Deletion

1. Press "Input button" in the indoor body.
2. Press "0", "#" button in order.
3. Press "5" button two times and "*" button to complete deletion.
("ppirring" sound)

Registering/Deleting Fingerprint in Non-Master Mode (Applied model)

A. Registration

1. Press "Input button" in the indoor body. (one short beep sound)
2. Slide the scanner cover to leftside and put a fingerprint to register on the scanner until first "beep" sound.
3. Put the same fingerprint on the scanner secondarily until second "beep, beep" sound.
4. Re-put the same fingerprint on the scanner thirdly until third "beep, beep, beep" sound.
5. Lastly put the same fingerprint fourthly until "ding-dong-dang" sound to inform successful registration.
6. Press "*" button to complete registration.

※ Caution : - Keep the finger placing on the scanner until it makes sounds.
- When failed to register, start from the first step again.
- Up to 100 fingerprints can be registered.

B. Delete

1. Press "Input button" in the indoor body. (two short beep sound)
2. Press "0", "1" and "*" button in order to complete deletion.

※ Notice

- The fingerprints of infants in the developmental stage or some users with unique fingerprints (those which cannot be registered) may not be recognized.
- Scanning foreign substance (sweat and moisture)-stained fingerprints or dry fingerprints may lead to failure to recognize fingerprints.
- Stay clean the fingerprint input unit so it is not stained with foreign substances and do not use a wet finger.
- If fingerprint recognition is not successful, input and use the fingerprints of another finger.
- Registered fingerprints may be also registered in a duplicate manner.

3. Common Features

Door Opening

■ Opening from the outdoor

A. Opening the door using user password from the outdoor

1. Press more than 2 numbers on the number pad. ("Beep" sound occurs and the digit board lights on.)
2. Enter the user password and press "*" button to open a door

※ **Caution** : In case five times errors of the password, the machine does not work for 1 minute.
When the machine has not worked, you should use it in one minute.

B. Opening the door using the Smart card from the outdoor (Applied model)

Contact the registered Smart card to the input part in the outdoor body.
"Ding-dong" sound will occur and the door will be opened.

C. Opening the door using Fingerprint from the outdoor (Applied model)

Place the registered fingerprint on the scanner. ("Beep" sound) & Raise down the handle to open the door

※ Master control password can be used to unlock the door like the same way of user password.

■ Opening from the indoor

※ Press "Open/Close button" to open the door or with handle down, you can open the door easily.

Door Closing

■ Closing from the outdoor

- ※ **Auto mode** : Close the door, It will lock automatically.
- ※ **Manual Mode**: Touch more than 2 numbers on the number pad to close the lock.

■ Closing from the indoor

- ※ **Auto mode** : Close the door. It will lock automatically.
- ※ **Manual Mode**: Press "Open/Close button" to lock the door or Press remote button to lock the door.

Useful Function

■ Auto locking function

- Manual Mode : Press "Input button" once → "#" button → "Input button". (short one "beep" sound)
- Auto Mode : Press "Input button" once → "#" button → "Input button". (Long "ding-dong" sound.)
- ※Setting method is the same. Whenever it repeats this process, it changes from one another.
- ※If the lock is set in auto mode, it locks automatically when close the door.

■ Auto lock time is changeable up to 2~9 seconds

Press "Input button" → "8" button — desired times ("2"~"9" buttons) → "*" button.

■ Indoor dual lock function

If you set the indoor double locking system with the door locked, the door is not opened even though the password is entered or the key is applied from outside.

- ※Setting: Press "Open/Close button" for 5 seconds. It sounds "ding-dong-dang" for success.
- ※Cancellation: Raise down the handle or Press and hold Open/Close button for more than 5 seconds to disable the function and open a door.

■ Outdoor dual lock function (burglar prevention through a slot)

When the external dual lock is set, the door does not open in spite of pressing "Open/Close button" from the indoor.

-Touch pad type & Fingerprint Lock

- ※Setting : Press more than 2 buttons on touch keypad of outdoor body → Press and hold "#" button on outdoor body for more than 5 seconds to enable dual locking function
- ※Cancellation : Press more than 2 buttons on touch keypad of outdoor body → Enter registered password → Press "*" button to disable the function

■ Password Exposure-proof function

Before inputting passwords, press random digit buttons without limitation and then input the password, and the password will be concealed.

■ Lock Error Check

When the door is not closed normally, the machine will try to open the door three times and then "Beep" sound will occur to inform you of an error. ※The bolt err in the external alarm lamp lights on.

■ Sound Control Function (volumn low → high)

Open the battery cover → Press "input button" → "1" and "3" buttons → "*" button → "1" button several times for small sound and "3" button several times for loud sound → "*" button.

■ Fire Sensing Function (Built-in Fire Detection Sensor)

When the thermal detection sensor detects heat (60°C±10°C), the door will be automatically opened.

■ Battery Exchange Time

If the built-in battery voltage gets downed, the lamp blinks before 7 days and a saved melody rings. You should replace all of them by new spares.

■ Opening the Door with 9V Spare Battery.

A. Opening the Door with the Password:

1. Contact 9V to the emergency power terminal
2. Press more than 2 numbers to light on number pad
3. Input password and Press "*" button to open the lock.

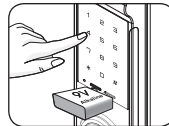

B. Opening the door with RF card

1. Contact a 9V battery to the emergency power terminal
 2. Contact Smart card to the input part to open the lock
- ※Make sure that battery is properly contacted with emergency socket when using this function. (External emergency power supply socket does not have polarity)
 - ※Location of external emergency power supply socket may differ according to the product model.

■ Re-start function (Function to restart program by pressing Restart button in case of temporary error rather than product malfunction.)

※Press Restart button using a sharp object such as ballpoint pen, toothpick, etc

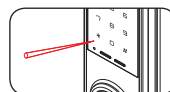

■ **External alarm function** (Applied model with external alarm function)

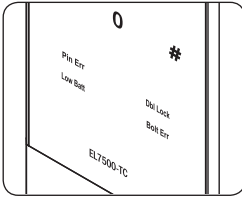

- External 'Pin Err' lamp flashes when entering invalid password. Enter correct password again.
- 'Low Batt' lamp flashes, when batteries are going flat. Immediately change all of 4 batteries.
- When 'Double lock' lamp flashes, a door will not open even after entering correct password. (Dual locking function is enabled).
- If 'Bolt Err' lamp flashes, open/close function is not working properly since dead bolt(Latch) of indoor body is stuck in front (Strike).

■ **Function to open a door using outside emergency key**

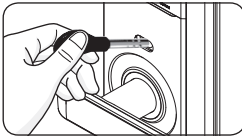

The function allows opening a door using emergency key in case of emergency or other particular situations. Pull emergency hole cap to side, insert emergency key to the hole and turn around the key.

- ※User the function only in case of emergency. Alarm sounds when using emergency key.
- ※Always take the emergency key with you in case of emergency.

Fault diagnosis and troubleshooting

Symptoms	Troubleshooting
Cannot remember password	- Open a door using card/key tag and register new password (number-dedicated models excluded)
Password input failure (5 attempts)	- All functions are not available for 1 minute after failure of 5th attempt. Wait for 1 minute and set new password or card/key tag.
Door is not automatically locked	- Check if auto locking function is enabled
* button is not working	- If other functions are not working, check if batteries are properly inserted. If batteries are flat, replace them with new batteries.
External button sound is not working and lamp is not flashing	- Check if there is any liquid leakage on battery case or product and if so, wipe out contact area with a dry cloth.

Product specifications

	Type	Specification
Basic items	Use password	3 ~ 19 digits
	The number of touch keys (Cards/Key tags) to be registered	Up to 50 (Applied models with touch key and card/key tag)
	The number of remote controller to be registered	Up to 15 (Applied models with remote controller)
	The number of fingerprints to be registered	Up to 100 (Applied models with the input of the fingerprints)
	Thickness of door	40 ~ 90mm
Power supply	Power source	6V (AA Size 1.5V Alkaline Battery X 4EA)
	Emergency power source (Do not have polarity)	9V square alkaline battery (Purchase separately)

HÄFELE



HƯỚNG DẪN SỬ DỤNG

TIẾNG VIỆT

Cảm ơn quý khách đã tin mua sản phẩm của chúng tôi. Vui lòng đọc kỹ hướng dẫn trước khi bắt đầu sử dụng sản phẩm

- Hướng dẫn có bao gồm thông tin liên quan đến bảo hành. Vui lòng điền đầy đủ thông tin của hàng, thông tin liên hệ và thông số về lắp đặt để nhận dịch vụ hậu mãi khi bảo hành.
- Tinh năng và thiết kế sản phẩm có thể thay đổi mà không báo trước để phục vụ cho mục đích nâng cấp sản phẩm.

- Hình ảnh sử dụng trong hướng dẫn này chỉ mang tính tham khảo nhằm mô tả sản phẩm và hướng dẫn sử dụng. Kiểu dáng và màu thực tế của sản phẩm có thể khác với hình mẫu.

Lưu ý an toàn:



Không tự ý tháo rời sản phẩm, vì sẽ gây hỏng hóc.

Nhiều khả năng sản phẩm sẽ không hoạt động theo đúng chức năng vốn có.



Không dùng lực tác động lên sản phẩm hoặc thay đổi sản phẩm.

Có thể khiến sản phẩm bị hỏng hoặc hoạt động bất thường.



Không sử dụng sản phẩm ở nơi có nước hoặc độ ẩm.

Lưu ý

Do sản phẩm không chống nước và bụi, việc sử dụng có thể dẫn đến sự cố chập mạch, gây hỏng sản phẩm.



Đảm bảo không có khe hở sau khi lắp đặt khóa.

Lưu ý

Các khe hở sẽ tạo điều kiện cho kẻ gian xâm nhập.



Không đặt các chất dễ gây cháy nổ như bật lửa gần sản phẩm.

Lưu ý

Có thể khiến sản phẩm bị hỏng hoặc hoạt động bất thường.



Không sử dụng sản phẩm ở nơi tiếp xúc trực tiếp với ánh nắng mặt trời hoặc nhiệt độ cao.

Cấm

Có thể khiến sản phẩm bị hỏng hoặc hoạt động bất thường.



Không lắp đặt sản phẩm ở nơi dễ bị thấm nước như mưa hoặc tuyết.

Cấm

Có thể khiến sản phẩm bị hỏng hoặc hoạt động bất thường.



Không để sản phẩm tiếp xúc trực tiếp với nước trong quá trình vệ sinh.

Cấm

Nước thấm vào sản phẩm sẽ khiến sản phẩm bị hỏng hoặc hoạt động bất thường.



Thay toàn bộ pin khi cần thay pin mới.

Lưu ý

Nếu sử dụng pin mới và cũ cùng nhau, tuổi thọ sản phẩm sẽ không được đảm bảo và sản phẩm có thể bị hỏng.



Chỉ sử dụng pin kiềm (pin Alkaline).

Lưu ý

Dùng pin sạc có thể khiến sản phẩm bị hỏng.

⚠ LƯU Ý:

Vì sản phẩm không sử dụng chìa khóa cơ nên khi sự cố xảy ra, có thể sẽ phải phá một phần khóa để mở cửa.

Cần hiểu rõ cách sử dụng thiết bị dùng để mở và đóng khóa thủ công trong trường hợp khẩn cấp.

1. Điện áp: DC6V 2. Lưu ý: việc lắp ngược pin sẽ khiến pin bị chày nước hoặc nổ.
3. Khi hết pin, thay toàn bộ pin trong khóa và KHÔNG dùng pin cũ chung với pin mới.
4. Nhiệt độ hoạt động cảm biến: 60°C (±10°C)

Cấu trúc sản phẩm và Tên gọi

■ Mặt trước của khóa (Loại và màu sắc của Mặt trước của khóa khác nhau tùy thuộc vào mô-đen)

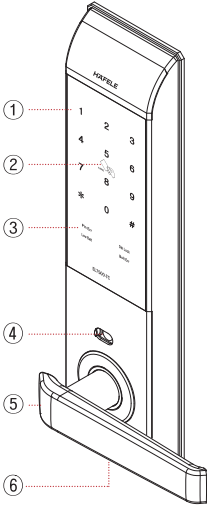

Kiểu bàn phím

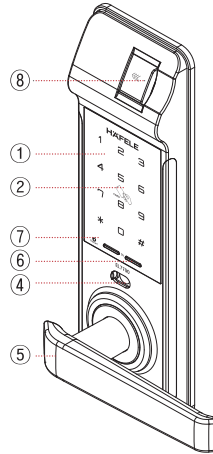
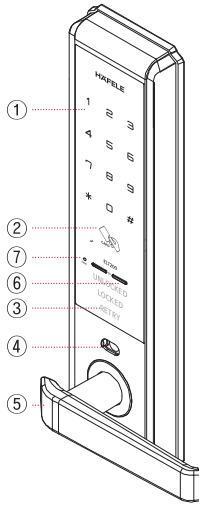

Kiểu nhận diện vân tay

- ① Nút phim
- ② Đầu vào thẻ/thẻ khóa
- ③ Đèn báo động ngoài
- ④ Lỗ chia khóa khẩn cấp
- ⑤ Tay cầm
- ⑥ Ổ nguồn dự phòng khẩn cấp 9V
- ⑦ Nút Restart (Khởi động lại)
- ⑧ Đầu vào vân tay

■ Mặt sau của khóa (Loại và màu sắc của Mặt sau của khóa khác nhau tùy thuộc vào mô-đen)

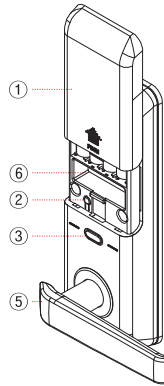
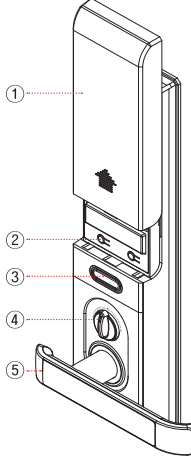
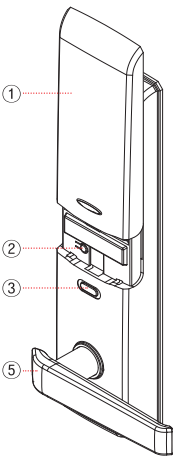

- ① Nắp pin
- ② Nút đầu vào (☞): Khi bạn ghi hoặc xóa mật khẩu của bạn, sử dụng thẻ/thẻ khóa và bộ điều khiển từ xa.
- ③ Nút mở/đóng: Sử dụng nút mở/đóng để mở hoặc đóng cửa trong phòng.
- ④ Thiết bị mở và đóng thủ công: Sử dụng thiết bị mở/đóng thủ công để mở cửa thủ công (trong trường hợp cháy hoặc tình huống khẩn cấp khác).
- ⑤ Tay cầm
- ⑥ Ổ cắm mô đun RX cho điều khiển từ xa: Vui lòng xem hướng dẫn sử dụng ở phần sau.

▣ Bộ phận cơ bản (Đảm bảo sản phẩm đầy đủ các bộ phận)

1 Mặt trước của khóa / 1 Mặt sau của khóa / 1 Mông (then cài)
Hộp chống va đập 1 bộ / 1 hướng dẫn sử dụng / 1 hướng
dẫn lắp đặt / 4 pin AA (Kiểm)

! Cảnh trọng



▣ Phụ kiện phụ



Thẻ lớn



Thẻ nhỏ (thẻ)



Chìa khóa
khẩn cấp

▣ Phụ kiện tùy chọn bán lẻ



Mô đun RX



Bộ điều khiển từ xa (Áp dụng cho các
môđen có bộ điều khiển từ xa)

- ※ Linh kiện cơ bản (Phụ kiện bổ sung) và số lượng linh kiện có thể thay đổi tùy theo môđen sản phẩm (Chức năng mở/đóng)
- ※ Loại và màu của thẻ/điều khiển từ xa có thể thay đổi.
- ※ Kiểu và màu của Thẻ/Bộ điều khiển có thể thay đổi.

1. Chế độ mã chủ

Thiết lập ở chế độ mã chủ

A. Cài đặt mật khẩu chủ: Yêu cầu nhập mật khẩu chủ khi thay đổi mật khẩu hoặc đăng ký/xóa thẻ/remote

1. Ấn phím "input" ở mặt sau của khóa
2. Ấn phím "0" và "#" theo thứ tự
3. Lưu một mật khẩu chủ mới (3~19 số)
4. Ấn "*" để hoàn tất. Âm thanh "Dinh-dong" có nghĩa là bạn đã đăng ký thành công/ 3 âm thanh "beep" ngắn có nghĩa quá trình đăng ký đã thất bại.

- ※ Ở chế độ chủ, sẽ luôn có 2 âm thanh "beep" ngắn khi ấn phím "input".
- ※ Mật khẩu chủ có thể được sử dụng để mở khóa giống như mật khẩu người dùng.

B. Thay đổi mật khẩu chủ

1. Ấn phím "input" ở mặt sau của khóa
2. Nhập mật khẩu chủ sau đó ấn phím "*" "
3. Ấn "0" và "#" theo thứ tự
4. Lưu một mật khẩu chủ mới (3~19 số)
5. Ấn phím "*" để hoàn tất.

Ghi / Thay đổi mật khẩu người dùng ở chế độ mã chủ

A. Ghi mật khẩu người dùng

1. Ấn nút "Input" ở Mặt sau của khóa . (hai hồi bip ngắn)
2. Nhập vào mật khẩu chủ và nút "*" "
3. Ghi mật khẩu người dùng và nút "*" để hoàn tất.

Cảnh trọng

- ※ Đảm bảo rằng cửa được mở liên tục khi ghi/thay đổi mật khẩu.
- ※ Mật khẩu nhà máy mặc định được thiết lập về "1234". Vui lòng cập nhật mật khẩu sau khi lắp đặt.
- ※ Để chuyển sang giai đoạn tiếp theo, thực hiện nó trước khi đèn tắt (trong vòng 15 giây).

B. Thay đổi mật khẩu người dùng

- ※ Thay đổi mật khẩu theo cách tương tự như trên.
- ※ Khi ghi mật khẩu mới, mật khẩu cũ được tự động xóa.

Ghi / Xóa thẻ người dùng ở chế độ mã chủ

A. Ghi thẻ

1. Ấn nút "Input" ở phần lắp đặt trong nhà. (hai hồi bip ngắn)
2. Nhập vào mật khẩu chủ và nút "*" .
3. Chạm vào từng thẻ thông tin cần lưu vào phần nhập vào bên ngoài ở Mặt trước của khóa. Có thể lưu tới 50 thẻ.
4. Ấn nút "*" để hoàn tất.

B. Xóa thẻ

1. Ấn nút "Input" ở Mặt sau của khóa. (hai hồi bip ngắn)
2. Nhập vào mật khẩu chủ và nút "*" .
3. Ấn nút "0" hai lần và nút "*" để hoàn tất.

Cần trọng

- ※ Nếu xóa thẻ/thẻ khóa, tất cả các thẻ/thẻ khóa đã lưu sẽ bị xóa. Cần lưu nhân/chìa khóa mới sau khi xóa. Đối với mô-đen thẻ/thẻ khóa, vui lòng sử dụng và lưu thẻ/thẻ khóa do chúng tôi cung cấp.
- ※ Chúng tôi không chịu trách nhiệm về bất kỳ sự cố an ninh nếu người dùng sử dụng thẻ hoặc nhân khác. (Thẻ thông hành, thẻ tín dụng,...) ngoài thẻ/nhân khóa.

Ghi/Xóa từ xa ở chế độ mã chủ

A. Chế độ ghi

1. Ấn nút "Input" ở Mặt sau của khóa. (hai hồi bip ngắn)
2. Nhập vào mật khẩu chủ và nút "*" .
3. Ấn nút "0", "# " theo thứ tự
4. Ấn một trong hai nút trên Điều khiển từ xa. Có thể lưu tới 15 Điều khiển từ xa.
5. Ấn nút "*" để hoàn tất.

B. Xóa Điều khiển từ xa

1. Ấn nút "Input" ở Mặt sau của khóa. (hai hồi bip ngắn)
2. Nhập vào mật khẩu chủ và nút "*" .
3. Ấn nút "5" hai lần và nút "*" để hoàn tất.
 - ※ Điều khiển từ xa có thể lưu được tới 15 chiếc.
 - ※ Cửa được đóng hoặc mở trong 2~3 giây sau khi ấn nút.

Cần trọng

- ※ Nếu xóa điều khiển từ xa, tất cả các điều khiển từ xa sẽ được xóa. Cần lưu các điều khiển từ xa mới sau khi xóa.

Ghi/Xóa kết nối điện thoại truyền hình ở Chế độ mã chủ

< Thông số kỹ thuật đối với u nối 6 chân >

Chân1 (đỏ) → Đầu vào nguồn DC12V

Chân2 (xanh) → GND nguồn

Chân3 (cam) → Đầu vào cực hồ Chân4

(nâu) → GND tín hiệu

* Đầu nối không đúng cách có thể gây hỏng hoặc sự cố, vì vậy hãy tham khảo ý kiến của chuyên gia.

■ Ghi

1. Ấn nút "Input" ở Mặt sau của khóa.
2. Nhập vào mật khẩu chủ và nhấn "*" .
3. Ấn nút này trên mô-đun TX để hoàn tất ghi. (âm thanh "ppiriring")

■ Xóa

1. Ấn nút "Input" ở Mặt sau của khóa.
2. Ấn nút "0", "# " theo thứ tự.
3. Ấn nút "5" hai lần và nút "*" để hoàn tất xóa. (âm thanh "ppiriring")

Ghi / Xóa dấu vân tay ở chế độ mã chủ

A. Ghi

1. Ấn nút "Input" ở mặt sau của khóa. (hai hồi bíp ngắn)
2. Nhập mật khẩu chủ và ấn nút "*"
3. Đẩy nắp che cảm biến vân tay sang bên trái và nhập vân tay cần đăng ký lên khu vực quét vân tay lần thứ nhất cho đến khi có tiếng "bíp"
4. Nhập lại dấu vân tay lên khu vực quét vân tay lần thứ hai cho đến khi có tiếng " bíp, bíp".
5. Nhập lại dấu vân tay lên khu vực quét vân tay lần thứ ba cho đến khi có tiếng " bíp, bíp, bíp".
6. Cuối cùng nhập lại dấu vân tay lần thứ 4 cho đến khi có tiếng "ding-dong-dang" thông báo đã đăng ký thành công.
7. Ấn nút "*" để hoàn tất đăng ký.

B. Xóa

1. Ấn nút "Input" ở Mặt sau của khóa. (hai hồi bíp ngắn)
2. Nhập vào mật khẩu chủ và nút " *".
3. Ấn "0", "1" và nút "*" để hoàn tất xóa.

※ **Cần trọng**

- Giữ ngón ngay lên máy quét cho đến khi có âm thanh.
- Khi lưu không thành công, bắt đầu lại từ bước đầu tiên.
- Có thể lưu tới 100 dấu vân tay.

※ **Lưu ý**

- Dấu vân tay của trẻ nhỏ trong giai đoạn phát triển hoặc một số người dùng có dấu vân tay đặc biệt (những dấu vân tay mà không thể lưu được) có thể không được nhận dạng.
- Quét các dấu vân tay dính tạp chất (mồ hôi và hơi ẩm) hoặc dấu vân tay khô có thể dẫn đến không nhận dạng được vân tay.
- Vệ sinh bộ nhập vào vân tay để nó không còn dính các tạp chất và không sử dụng ngón tay ướt.
- Nếu nhận dạng dấu vân tay không thành công, nhập và và sử dụng các dấu vân tay của ngón tay khác.
- Các dấu vân tay đã lưu cũng có thể được lưu theo cách tương tự.

2. Chuyển sang chế độ không mã chủ từ chế độ mã chủ

Không cần nhập mật khẩu mã chủ khi thay đổi mật khẩu hoặc ghi/xóa thẻ/điều khiển từ xa.

1. Ấn nút "Input" ở Mặt sau của khóa.
2. Nhập mật khẩu điều khiển mã chủ đã lưu.
3. Ấn nút " *", "0", "#", "0", "0", " * " để hoàn tất.

※ **Lưu ý:** Ở trạng thái của chế độ không mã chủ, sẽ có một hồi bíp ngắn bất cứ khi nào ấn "nút input"

Ghi / Thay đổi mật khẩu người dùng ở chế độ không mã chủ

A. Thiết lập mật khẩu người dùng

1. Mở nắp pin ở Mặt sau của khóa.
2. Ấn nút "Input". (một hồi bíp ngắn)
3. Nhập vào mật khẩu mới. Có thể lưu tới 4 đến 19 chữ số.
4. Ấn nút " * " để hoàn tất lưu. Sẽ có tiếng "Ding-dong" thông báo cho bạn khi nhập thành công.

B. Thay đổi mật khẩu người dùng

- ※ Thay đổi mật khẩu theo cách tương tự như trên.
- ※ Khi ghi mật khẩu mới, mật khẩu cũ được tự động xóa.

Ghi/Xóa thẻ người dùng ở chế độ không mã chủ

A. Lưu thẻ từ

1. Mở nắp pin ở Mặt sau của khóa.
2. Ấn nút "Input". (một hồi bip ngắn)
3. Quét thẻ cần lưu vào phần nhập vào bên ngoài. Có thể lưu tới 1 đến 50 khóa mã.
4. Ấn nút "*" để hoàn tất lưu. Âm thanh "Ding-dong-dang" phát ra khi lưu thành công / tiếng "bip" phát ra khi lưu không thành công.

B. Xóa thẻ từ

1. Mở nắp pin ở Mặt sau của khóa và ấn nút "Input" một lần. (một hồi bip ngắn)
2. Ấn nút "0" hai lần trong bàn phím số ở mặt ngoài.
3. Ấn nút "*" để hoàn tất xóa.

※ **Cẩn trọng:** Khi thẻ từ được xóa, thẻ từ đã lưu hiện hành được xóa hoàn toàn, khi đó, lưu mới thẻ từ cần sử dụng.

Ghi/Xóa điều khiển từ xa ở chế độ không mã chủ

A. Ghi

1. Ấn nút "Input" ở Mặt sau của khóa. (một hồi bip ngắn)
2. Ấn nút "0", "# " theo thứ tự
3. Ấn một trong hai nút trên Điều khiển từ xa. Có thể lưu tới 15 Điều khiển từ xa.
4. Ấn nút "*" để hoàn tất.

B. Xóa

1. Ấn nút "Input" ở Mặt sau của khóa. (một hồi bip ngắn)
2. Ấn nút "5" hai lần và nút "*" để hoàn tất.

Ghi/Xóa kết nối điện thoại truyền hình ở Chế độ không mã chủ

< Thông số kỹ thuật đối với đầu nối 6 chân >

Chân1 (đỏ) → Đầu vào nguồn DC12V

Chân2 (xanh) → GND nguồn

Chân3 (cam) → Đầu vào cục hồ Chân4

(nâu) → GND tín hiệu

* Đầu nối không đúng cách có thể gây hỏng hoặc sự cố, vì vậy hãy tham khảo ý kiến của chuyên gia.

■ Ghi

1. Ấn nút "Input" ở Mặt sau của khóa.
2. Ấn nút "0", "# " theo thứ tự.
3. Ấn nút này trên môđun TX để hoàn tất ghi. (âm thanh "ppiriring")

■ Xóa

1. Ấn nút "Input" ở Mặt sau của khóa.
2. Ấn nút "0", "# " theo thứ tự.
3. Ấn nút "5" hai lần và nút "*" để hoàn tất xóa. (âm thanh "ppiriring")

Ghi/Xóa dấu vân tay ở chế độ không mã chủ

A. Ghi

1. Ấn nút "Input" ở mặt sau của khóa. (một hồi bip ngắn)
2. Đẩy nắp che cảm biến vân tay sang bên trái và nhập vân tay cần đăng ký lên khu vực quét vân tay lần thứ nhất cho đến khi có tiếng "bip"
3. Nhập lại dấu vân tay lên khu vực quét vân tay lần thứ hai cho đến khi có tiếng " bip, bip".
4. Nhập lại dấu vân tay lên khu vực quét vân tay lần thứ ba cho đến khi có tiếng " bip, bip, bip".
5. Cuối cùng nhập lại dấu vân tay lần thứ 4 cho đến khi có tiếng "ding-dong-dang" thông báo đã đăng ký thành công.
6. Ấn nút "*" để hoàn tất đăng ký.

※ **Cẩn trọng:** - Đặt ngón ngay lên máy quét cho đến khi có âm thanh.
- Khi lưu không thành công, bắt đầu lại từ bước đầu tiên.
- Có thể lưu tới 100 dấu vân tay.

B. Xóa

1. Ấn nút "Input" ở Mặt sau của khóa. (hai hồi bíp ngắn)
2. Ấn "0", "1" và nút "*" để hoàn tất xóa.

※ Lưu ý

- Dấu vân tay của trẻ nhỏ trong giai đoạn phát triển hoặc một số người dùng có dấu vân tay đặc biệt (những dấu vân tay mà không thể lưu được) có thể không được nhận dạng.
- Quét các dấu vân tay dính tạp chất (mồ hôi và hơi ẩm) hoặc dấu vân tay khô có thể dẫn đến không nhận dạng được vân tay.
- Vệ sinh bộ nhập vào vân tay để nó không còn dính các tạp chất và không sử dụng ngón tay ướt.
- Nếu nhận dạng dấu vân tay không thành công, nhập và sử dụng các dấu vân tay của ngón tay khác.
- Các dấu vân tay đã lưu cũng có thể được lưu theo cách tương tự.

3. Tính năng chung

Mở cửa

▣ Mở từ bên ngoài

A. Mở cửa bằng cách sử dụng mặt khẩu người dùng từ bên ngoài

1. Ấn nhiều hơn 2 số trên bàn phím số (Tiếng "bíp" phát ra và bảng số hiện lên.)
2. Nhập vào mặt khẩu người dùng và ấn nút "*" để mở cửa

※ **Cẩn trọng:** Trong trường hợp nhập sai mặt khẩu năm lần, máy không hoạt động trong 1 phút.

Khi máy không hoạt động, bạn nên sử dụng máy sau một phút.

B. Mở cửa bằng cách sử dụng thẻ từ bên ngoài (Áp dụng đối với mô-đen)

Quét thẻ đã lưu vào phần nhập vào trong Mặt trước của khóa. Tiếng "Ding-dong" sẽ phát ra và cửa sẽ mở.

C. Mở cửa bằng cách sử dụng dấu vân tay từ bên ngoài (Áp dụng đối với mô-đen)

Quét vân tay đã lưu lên máy quét. (Tiếng "bíp") & Hạ tay cầm để mở cửa

※ Có thể sử dụng mặt khẩu điều khiển chế độ mã chủ để mở khóa cửa theo cách tương tự của mặt khẩu người dùng.

▣ Mở từ trong nhà

※ Ấn nút "Open/Close" để mở cửa hoặc ấn tay cầm xuống, bạn có thể mở cửa dễ dàng.

Đóng cửa

▣ Đóng từ bên ngoài

※ Chế độ tự động: Đóng cửa, cửa sẽ khóa tự động.

※ Chế độ thủ công: Ấn nhiều hơn 2 số trên bàn phím số để đóng khóa.

▣ Đóng từ trong nhà

※ Chế độ tự động: Đóng cửa. Cửa sẽ tự động khóa.

※ Chế độ thủ công: Ấn nút "Open/Close" để khóa cửa hoặc Ấn nút từ xa để khóa cửa.

Chức năng hữu ích

▣ Chức năng tự động khóa

- Chế độ thủ công: Ấn "Input button" một lần → nút "#" → nút "Input". (một hồi "bíp" ngắn)

- Chế độ tự động: Ấn "Input button" một lần → nút "#" → nút "Input". (Tiếng "ding-dong" dài.)

※ Phương pháp thiết lập tương tự. Bất cứ khi nào làm lại quy trình này, chế độ sẽ chuyển từ chế độ này sang chế độ kia.

※ Nếu khóa được thiết lập ở chế độ tự động, khóa tự động khóa khi đóng cửa.

■ Thời gian tự động khóa có thể thay đổi được từ 2~9 giây

Ấn nút "Input" → nút "8" → số lần mong muốn ("2"~"9" nút) → nút "*" .

■ Chức năng khóa hai lần trong nhà

Nếu bạn thiết lập hệ thống khóa hai lần trong nhà với cửa được khóa, cửa không được mở ngay cả khi mật khẩu được nhập vào hoặc chia khóa được sử dụng từ bên ngoài.

※ Thiết lập: Ấn nút "Open/Close" khoảng 5 giây. Tiếng "ding-dong-dang" báo hiệu thành công.

※ Hủy bỏ: Ấn tay cầm xuống hoặc Ấn hoặc giữ nút Open/Close khoảng 5 giây để vô hiệu hóa chức năng và mở cửa.

■ Chức năng khóa hai lần bên ngoài (chống trộm nhờ khe cắm)

Khi chức năng khóa hai lần bên ngoài được thiết lập, cửa không mở bất kể ấn nút "Open/Close" từ trong nhà.

- Bàn phím kiểu & Khóa vân tay

※ Thiết lập: Ấn nhiều hơn 2 nút trên bàn phím của Mặt trước của khóa → Ấn và giữ nút "#" ở Mặt trước của khóa khoảng hơn 5 giây để kích hoạt chức năng khóa hai lần

※ Hủy bỏ: Ấn nhiều hơn 2 nút trên bàn phím của Mặt trước của khóa → Nhập mật khẩu đã lưu
→ Ấn nút "*" để vô hiệu hóa chức năng

■ Chức năng chống lộ mật khẩu

Trước khi nhập mật khẩu, ấn các nút chữ số ngẫu nhiên không giới hạn và sau đó nhập mật khẩu và mật khẩu sẽ được ẩn.

■ Kiểm tra lỗi khóa

Khi cửa không đóng được bình thường, máy sẽ cố mở cửa ba lần và sau đó tiếng "bip" sẽ phát ra để thông báo cho bạn biết đã xảy ra lỗi. ※ Lỗi chốt khóa trong đèn báo ngoài hiện ra.

■ Chức năng điều khiển âm thanh (âm lượng thấp → cao)

Mở nắp pin → Ấn nút "input" → các nút "1" và "3" → nút "*" → nút "1" vài lần để giảm âm lượng và nút "3" vài lần để tăng âm lượng → nút "*" .

■ Chức năng phát hiện cháy (Bộ cảm biến phát hiện cháy tích hợp)

Khi bộ cảm biến nhiệt phát hiện nhiệt ($60^{\circ}\text{C} \pm 10^{\circ}\text{C}$), cửa sẽ được tự động mở.

■ Thời gian thay pin

Nếu điện áp pin tích hợp giảm, đèn nhấp nháy trước 7 ngày và có âm thanh báo hiệu tiết kiệm vang lên. Bạn nên thay thế toàn bộ pin bằng pin mới.

■ Mở cửa bằng pin dự phòng 9V.

A. Mở cửa bằng mật khẩu:

1. Cho pin dự phòng 9V tiếp xúc với cực nguồn dự phòng
2. Ấn hơn 2 số để hiển thị bàn phím số
3. Nhập vào mật khẩu và ấn nút "*" để mở khóa.



B. Mở cửa bằng thẻ RF

1. Cho pin dự phòng 9V tiếp xúc với cực nguồn dự phòng
 2. Quẹt thẻ với phần nhập vào để mở khóa
- ※ Đảm bảo rằng pin được tiếp xúc thích hợp với ổ cắm dự phòng khi sử dụng chức năng này.
(Ổ cắm nguồn dự phòng ngoài không có cực)
※ Vị trí của ổ cắm nguồn dự phòng ngoài có thể thay đổi tùy theo mô-đen sản phẩm.

■ Chức năng khởi động lại (Chức năng để khởi động lại chương trình bằng nút Restart trong trường hợp có lỗi tạm thời chứ không phải hỏng hóc sản phẩm.)

※ Ấn nút Restart bằng cách sử dụng vật nhọn như bút bi, tăm,...

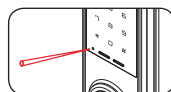

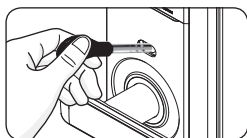
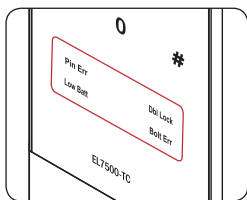

■ **Chức năng báo động ngoài** (Áp dụng đối với mô-đen có chức năng báo động ngoài)

- Đèn 'Pin Err' ngoài nhấp nháy khi nhập vào mật khẩu không hợp lệ. Nhập lại mật khẩu chính xác.
- Đèn 'Low Batt' nhấp nháy khi pin sắp kiệt. Thay ngay tất cả 4 pin.
- Khi đèn 'Double lock' nhấp nháy, cửa sẽ không mở ngay cả sau khi nhập mật khẩu chính xác. (Chức năng khóa hai lần được kích hoạt).
- Nếu đèn 'Bolt Err' nhấp nháy, chức năng mở/đóng không hoạt động thích hợp vì chốt khóa chìm (chốt cài) của Mặt sau của khóa bị kẹt ở phía trước (Hộp bảo vệ).

■ **Chức năng để mở cửa bằng sử dụng chìa khóa dự phòng bên ngoài**

Chức năng này cho phép mở cửa bằng chìa khóa dự phòng trong trường hợp khẩn cấp hoặc các tình huống đặc biệt. Kéo nắp ổ chìa khóa dự phòng sang bên, cắm chìa khóa dự phòng vào ổ và xoay chìa khóa.

※ Người dùng chỉ sử dụng chức năng này trong trường hợp khẩn cấp. Báo động phát ra khi sử dụng chìa khóa khẩn cấp.

※ Luôn mang chìa khóa dự phòng theo bạn để đề phòng trường hợp khẩn cấp.

Chẩn đoán sự cố và xử lý sự cố

Triệu chứng	Xử lý sự cố
Không thể nhớ mật khẩu	- Mở cửa bằng thẻ/thẻ khóa và lưu mật khẩu mới (không áp dụng đối với mô-đen dùng mật khẩu số)
Lỗi nhập sai mật khẩu (5 lần)	- Tắt cả các chức năng không khả dụng trong 1 phút sau khi nhập sai lần thứ 5. Đợi 1 phút và thiết lập mật khẩu hoặc thẻ/thẻ khóa mới.
Cửa không tự động khóa.	- Kiểm tra nếu chức năng tự động khóa được kích hoạt.
nút * không hoạt động	- Nếu các chức năng khác không hoạt động, kiểm tra xem pin có được lắp đặt đúng hay không. Nếu pin kiệt, thay thế toàn bộ bằng pin mới.
Âm thanh nút ngoài không hoạt động và đèn không nhấp nháy	- Kiểm tra xem có rỉ rỉ trên vỏ pin hoặc sản phẩm hay không, và nếu có, lau sạch vùng tiếp xúc bằng một giẻ lau khô.

Thông số kỹ thuật sản phẩm

Loại		Thông số kỹ thuật
Các mục cơ bản	Sử dụng mật khẩu	3 ~ 19 chữ số
	Số lượng khóa cảm ứng (Thẻ/Thẻ khóa) cần lưu	Tối 50 (Áp dụng với các mô-đen có khóa cảm ứng và thẻ/thẻ khóa)
	Số lượng điều khiển từ xa cần lưu	Tối 15 (Áp dụng cho các mô-đen có bộ điều khiển từ xa)
	Số lượng vân tay cần lưu	Tối 100 (Áp dụng cho các mô-đen có chức năng nhập vào vân tay)
	Độ dày cửa	40~90mm
Nguồn điện	Nguồn điện	6V (Pin kiểm kích thước AA 1,5V X 4 PIN)
	Nguồn điện dự phòng (Không có cực)	Pin kiểm dự phòng 9V (Mua lẻ)

